

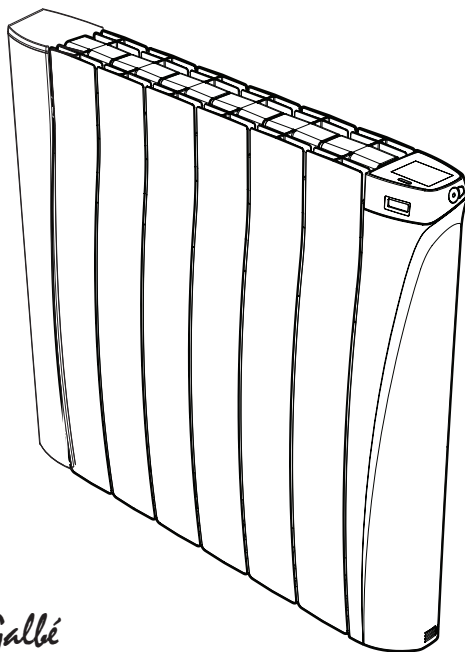

conformes
ECOdesign2018



CONFORT *Plus Gallié*

NOTICE

D'installation, d'utilisation et d'entretien

RADIATEUR ÉLECTRIQUE INTELLIGENT CONNECTÉ

À COEUR DE CHAUFFE CÉRAMIQUE TERRE BLANCHE DE LARNAGE

JAUGE ET INDICATION DE CONSOMMATION D'ÉNERGIE - DÉTECTION D'OUVERTURE DE FENÊTRE - PROGRAMMATION HEBDOMADAIRE ET JOURNALIÈRE - BOOST - MODE VACANCES PROGRAMMABLE - LIMITATION DE TEMPÉRATURE - VERROUILLAGE PAR CODE PIN

PACK FONCTIONNALITÉS À ÉCONOMIES D'ÉNERGIE *EASY ECO SMART* : DÉTECTION DE PRÉSENCE/ D'ABSENCE - PROGRAMMATION AUTOMATIQUE INTELLIGENTE : AUTO-PROGRAMMATION AUTO-ADAPTATIVE AVEC DOUBLE FONCTION D'OPTIMISATION

Pack Innovation

EASY ECO SMART

Auto-programmation
auto-adaptative

Détection de présence/d'absence
Double fonction d'optimisation

DIRECTEMENT
**CONNECTABLE
À INTERNET**

AU TRAVERS DE LA BOX DE VOTRE
OPÉRATEUR TÉLÉPHONIQUE,
SANS AUTRE ACCESSOIRE

PILOTABLE À DISTANCE
GRÂCE À L'APPLICATION
GRATUITE



Télécharger dans
l'App Store



DISPONIBLE SUR
Google Play



CONFORT *Plus*

SOMMAIRE

Installation de l'appareil de chauffage	3
<i>Consignes de sécurité et précautions</i>	3
<i>Raccordement, fixation, mise en place</i>	5
<i>Connexion au réseau Wifi</i>	6
Présentation	7
<i>Les avantages</i>	7
Fonctionnement	9
<i>Synoptiques</i>	9
<i>Fonctions mise en marche/Veille du chauffage</i>	10
<i>Première mise sous tension</i>	10
<i>Sélection d'un mode de fonctionnement</i>	11
<i>Dérogation manuelle et temporaire à un mode de fonctionnement en cours</i>	12
<i>Jauge de consommation, économie d'énergie</i>	12
<i>Réglage des températures de consigne</i>	12
<i>Indication de consommation cumulée en KWh, économie d'énergie</i>	12
<i>Sécurité enfants, verrouillage/déverrouillage des commandes</i>	13
<i>Programmation hebdomadaire et journalière, économie d'énergie</i>	13
<i>Programmation Automatique Smart EcoSens : Auto-programmation Auto-adaptative</i>	13
<i>Programmation hebdomadaire et journalière</i>	14
<i>Double fonction d'optimisation</i>	15
<i>Détection d'ouverture de fenêtre, économies d'énergie</i>	15
<i>Technologie EcoSens² : Détection de présence/d'absence, économie d'énergie</i>	16
<i>Informations sur la commande à distance par fil pilote</i>	17
<i>Informations sur les priorités entre les différents mode</i>	17
<i>Informations produit</i>	17
Réglages utilisateur	18
<i>Choix de la langue d'utilisation</i>	18
<i>Connexion au réseau Wifi</i>	18
<i>Réglage de la date</i>	19
<i>Réglage de l'heure</i>	19
<i>Affichage</i>	19
<i>Unités régionales</i>	20
<i>Réinitialiser les réglages utilisateur</i>	20
Réglages avancés (exploitants ou utilisateurs avertis)	20
<i>Détection de présence/d'absence : activation/désactivation</i>	20
<i>Détection d'ouverture de fenêtre : activation/désactivation du mode automatique</i>	21
<i>Profil utilisateur</i>	21
<i>Limitation de la température de consigne Confort</i>	21
<i>Durée du Boost</i>	21
<i>Durée du cycle d'aération</i>	21
Réglages Experts (réservés à l'installateur)	21
<i>Étalonnage de la sonde de température ambiante</i>	22
<i>Code PIN de verrouillage</i>	22
<i>Réinitialisation des réglages experts</i>	23
Délestage et coupure d'alimentation	23
<i>Délestage par fil pilote uniquement</i>	23
<i>Autre type de commande à distance par coupure d'alimentation</i>	23
<i>En cas de coupure de courant, réserve de marche</i>	23
Que faire en cas de problèmes	23
<i>Aide au diagnostic</i>	23
Informations Techniques	25
<i>Entretien</i>	25
<i>Étiquette produit</i>	25
<i>Caractéristiques dimensionnelles</i>	25
<i>Caractéristiques techniques</i>	25
<i>Exigences d'informations applicables aux dispositifs de chauffage décentralisés électriques</i>	26
<i>Garantie légale (extrait des conditions générales de vente)</i>	27



INSTALLATION DE L'APPAREIL DE CHAUFFAGE

CONSIGNES DE SÉCURITÉ ET PRÉCAUTIONS

• Consignes de sécurité

Tout dommage résultant du non-respect de ces consignes entraîne la non application de la garantie du fabricant.

- Ne pas utiliser l'appareil à l'extérieur.
- Votre appareil est destiné à un usage domestique et ne doit pas être utilisé à d'autres fins.
- Si l'appareil est tombé, endommagé ou ne fonctionne pas correctement, ne pas mettre l'appareil en marche et s'assurer que l'alimentation de l'appareil est coupée (fusible ou disjoncteur).
- Ne jamais démonter l'appareil. Un appareil mal réparé peut présenter des risques pour l'utilisateur.
- Pour tout problème, consulter votre point de vente.
- Si le câble d'alimentation est endommagé, il doit être remplacé par le fabricant, son service après-vente ou un autre professionnel afin d'éviter tout danger.



– **Avertissement : Afin d'éviter une surchauffe, ne pas couvrir l'appareil.**

Si l'appareil est couvert, l'élévation de la température déclenchera le coupe-circuit interne.

- Cet appareil peut être utilisé par des enfants âgés d'au moins 8 ans et par des personnes ayant des capacités physiques, sensorielles ou mentales réduites ou dénuées d'expérience ou de connaissance, s'ils (si elles) sont correctement surveillé(e)s ou si des instructions relatives à l'utilisation de l'appareil en toute sécurité leur ont été données et si les risques encourus ont été appréhendés. Les enfants ne doivent pas jouer avec l'appareil.

Le nettoyage et l'entretien par l'utilisateur ne doivent pas être effectués par des enfants sans surveillance. Il convient de maintenir à distance les enfants de moins de 3 ans à moins qu'ils ne soient sous une surveillance continue pour s'assurer qu'ils ne jouent pas avec le radiateur. Les enfants âgés entre 3 et 8 ans doivent uniquement mettre l'appareil en marche ou à l'arrêt, à condition que ce dernier ait été placé ou installé dans une position normale prévue et que ces enfants disposent d'une surveillance ou aient reçu des instructions quant à l'utilisation de l'appareil en toute sécurité et en comprenant bien les dangers potentiels.

Les enfants âgés entre 3 ans et 8 ans ne doivent ni brancher, ni régler, ni nettoyer l'appareil, et ni réaliser l'entretien de l'utilisateur.



ATTENTION : certaines parties de ce produit peuvent devenir très chaudes et provoquer des brûlures. Il faut prêter une attention particulière en présence d'enfants et de personnes vulnérables.

Lorsque l'appareil est en chauffe, veillez à ce qu'ils ne s'appuient pas dessus et ne jouent pas à proximité, tenant compte de la sensibilité de leur peau, un contact pourrait, dans certaines circonstances, causer des brûlures.

En effet, les réflexes d'un enfant sont plus lents que ceux d'un adulte.

En cas de risques, prévoyez l'installation d'une grille de protection devant l'appareil.

Le nettoyage courant est du ressort d'un adulte ayant lu la notice et compris le fonctionnement de l'appareil.

Toute autre opération ou intervention technique doit être effectuée par un installateur professionnel qualifié.

- Veillez à ne pas introduire d'objets ou du papier dans l'appareil.
- Si la dépose de l'appareil est nécessaire, mettre l'appareil hors tension et vérifiez qu'il soit froid avant de le décrocher du mur.

• Préconisation, positionnement, choix de l'emplacement

Avant de raccorder le radiateur, coupez l'électricité au disjoncteur général.

Ce radiateur est un appareil de classe I IP20, il doit être impérativement relié à la terre de l'habitation, il peut donc être installé dans toutes les pièces de la maison, hors volume d'une salle de bains, mais à l'abri des projections d'eau.

L'appareil de chauffage doit être installé de façon telle que les interrupteurs et autres dispositifs de commande ne puissent être touchés par une

personne qui se trouve dans la baignoire ou sous la douche. Le radiateur ne doit pas être installé au-dessous d'une prise de courant. Le radiateur doit être installé à 15 cm minimum de tout obstacle (étagères, voilages, meubles etc.).

Le circuit d'alimentation de cet appareil doit comporter un dispositif de coupure omnipolaire ayant une distance d'ouverture de contact d'au moins 3 mm (selon la norme NF C15-100).

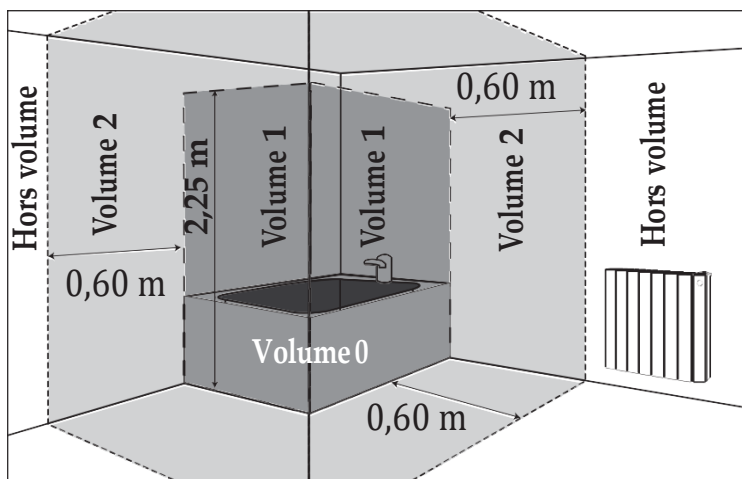

Volume 0

Aucun appareil de chauffage électrique

Volume 1

Appareil de chauffage électrique de classe II et IPX4 protégé par un disjoncteur différentiel 30mA

Volume 2

Appareil de chauffage électrique de classe I ou II protégé par un disjoncteur différentiel 30mA

Hors volume

 Cette image est donnée à titre indicatif. L'installation de l'appareil doit être faite par un installateur professionnel qualifié, conformément aux normes en vigueur et aux règles de l'art du pays dans lequel il est installé.

Respectez les distances minimales avec le mobilier pour l'emplacement de l'appareil.

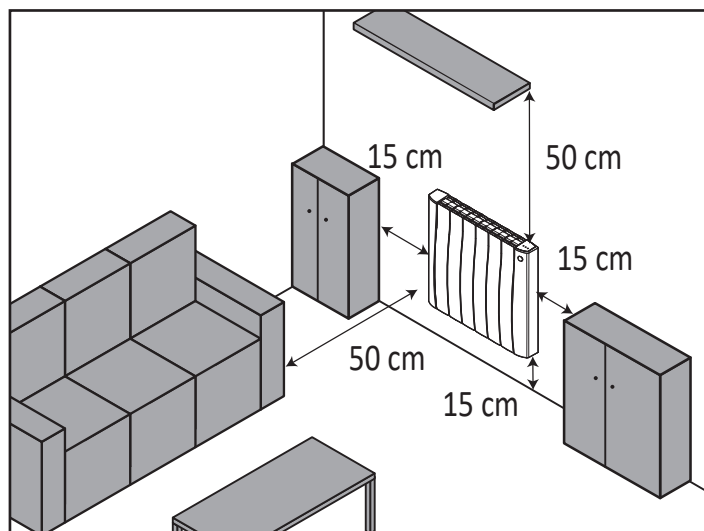

Installation préconisée dans le cadre d'une utilisation de la détection automatique d'ouverture de fenêtre et de la détection de présence/d'absence

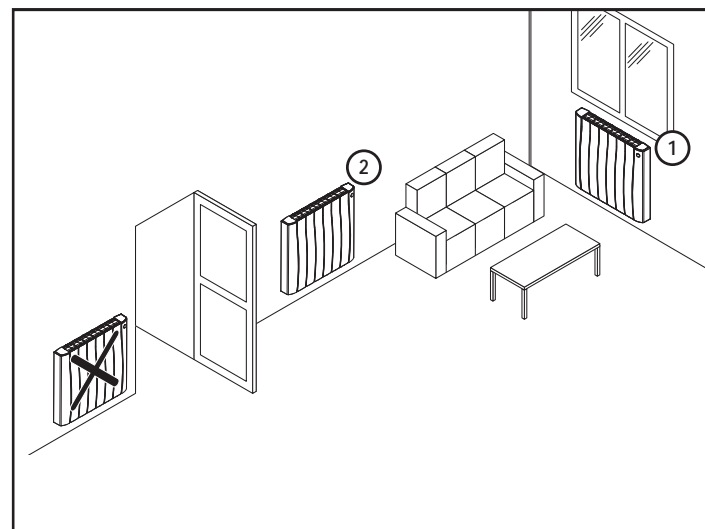

Légende

- ① = emplacement à privilégier
- ② = autre emplacement

RACCORDEMENT, FIXATION, MISE EN PLACE

• Raccordement électrique

A réaliser par un installateur professionnel qualifié.

- Le circuit d'alimentation de cet appareil doit comporter un dispositif de coupure omnipolaire ayant une distance d'ouverture de contact d'au moins 3mm (selon la norme NF C15-100), une protection différentielle (30mA), une protection contre les surcharges.
- Avant la première utilisation, vérifiez que la tension utilisée corresponde bien à celle indiquée sur l'appareil.
- Ce radiateur est un appareil de classe I . Le raccordement à la terre est obligatoire.
- **Le raccordement des 4 fils** doit être réalisé par l'intermédiaire d'une boîte de raccordement électrique conforme aux normes en vigueur.
- Conformément aux normes françaises, **vous ne devez pas adapter à ce cordon une fiche** pour le branchement dans une prise.

RACCORDEMENT ÉLECTRIQUE

Alimentation monophasée 230 V +/-10% ~ 50 Hz.

⚠ Vous devez isoler le fil pilote si celui-ci n'est pas utilisé.

- Fil bleu : Neutre
- Fil marron : Phase
- Fil jaune vert : Terre
- Fil noir : Fil pilote

• Positionnement des pattes de fixation et traçage

Fixez les pattes de fixation en respectant les dimensions indiquées dans le tableau, sur le schéma et en utilisant le gabarit de pose fourni.

Produits	Puissances (W)	X = Largeur trous de fixation (mm)
Référence		
CVBICC510	1000	299
CVBICC515	1500	541
CVBICC520	2000	703

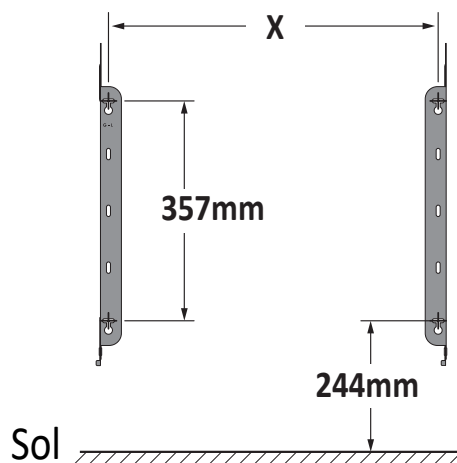

Étape 1

Ouvrez le gabarit et positionnez-le contre le mur, à l'endroit souhaité. Veillez à ce que le bas du gabarit touche le sol ou le dessus de la plinthe afin d'ajuster sa hauteur de pose.



• Installation des pattes de fixation

Étape 2

Repérez la puissance de votre radiateur puis percez les trous correspondants dans le mur.

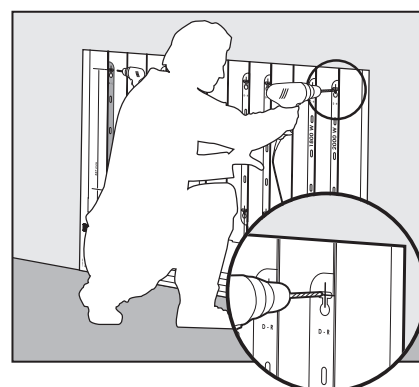

Étape 3

Retirez le gabarit puis vissez les pattes de fixation du radiateur dans le mur.

Important : adaptez le type de cheville à la nature de la cloison (vis et chevilles non fournies : Vis \varnothing 6mm max.).

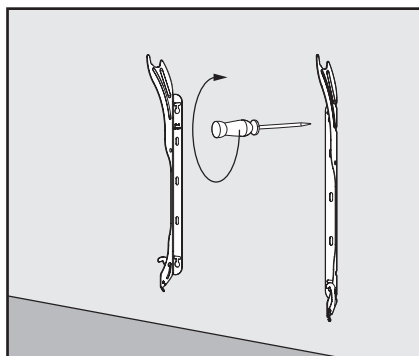

• Mise en place du radiateur sur les pattes de fixation

1- Prenez le radiateur par les côtés et soulevez-le légèrement en le présentant bien parallèle au mur.

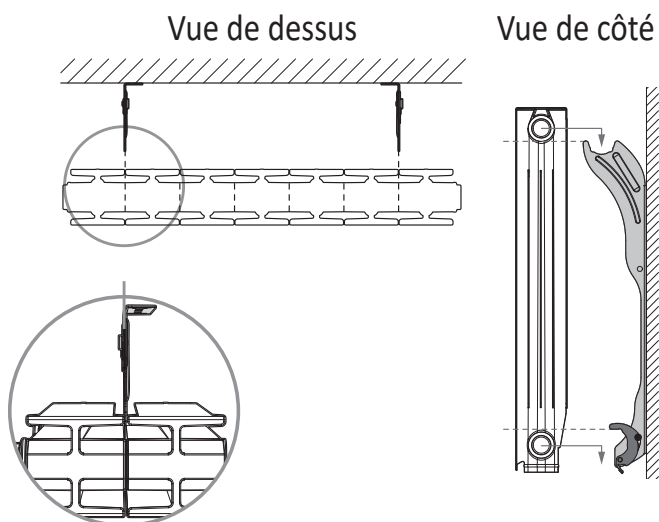

2- Posez le radiateur sur les pattes de fixation.

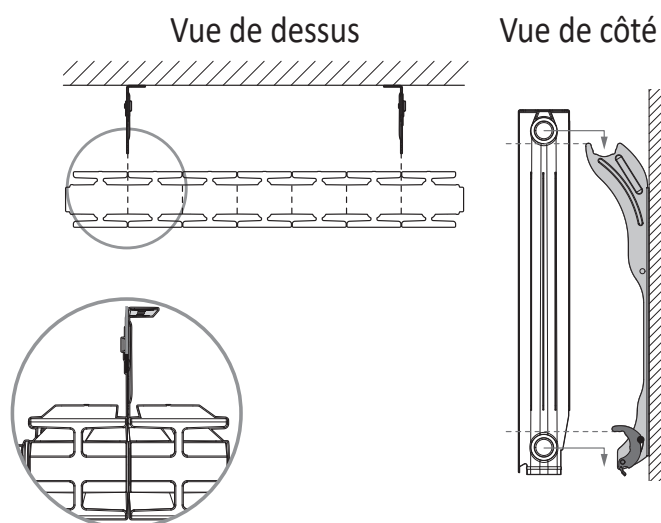

A l'arrière du produit, veillez à ce que chaque patte de fixation s'insère entre les ailettes intermédiaires sans les altérer.

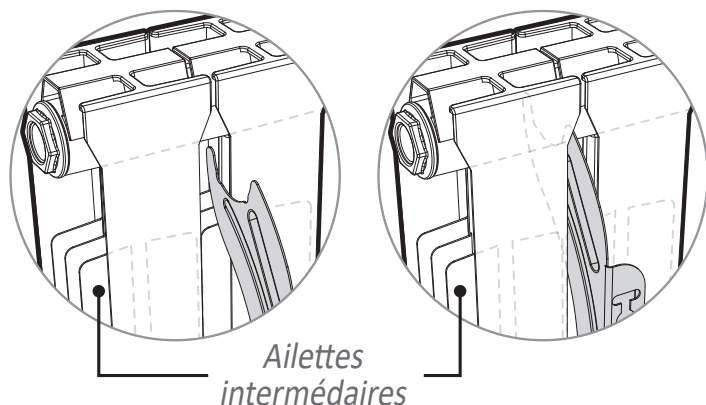

Les pattes de fixation murale sont conçues pour sécuriser l'installation et limiter les mouvements de translation de l'appareil en cas de choc.

• Verrouillage automatique des pattes de fixation murale

Après la mise en place du radiateur sur les pattes de fixation, procédez au verrouillage de l'installation dans l'ordre suivant :

- 1- Rabattre les crochets.
- 2- Le rivet descend dans l'encoche et verrouille automatiquement la patte de fixation. Vérifiez que le rivet soit bien descendu au bout de l'encoche.

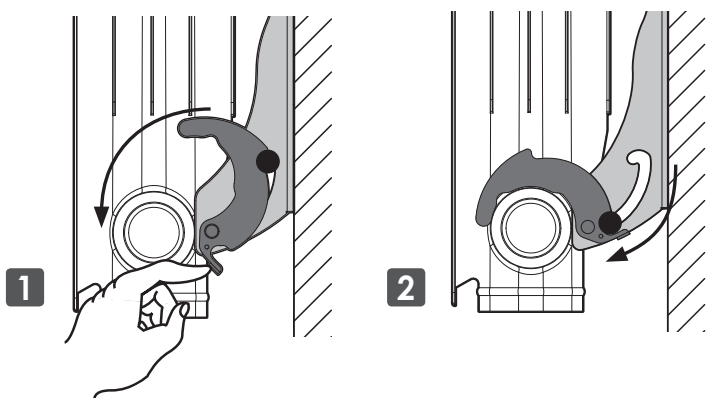

Les sécurités anti-basculement sont en place, le radiateur ne peut plus être décroché du mur sans déverrouillage préalable.

CONNEXION AU RÉSEAU WIFI

Votre radiateur a spécialement été conçu pour être connecté directement à la box de votre opérateur téléphonique sans aucun autre accessoire. Pour associer l'appareil à votre réseau wifi, procédez dans l'ordre suivant :

1- Depuis l'écran principal, appuyez sur ≡ puis sélectionnez Réglages.

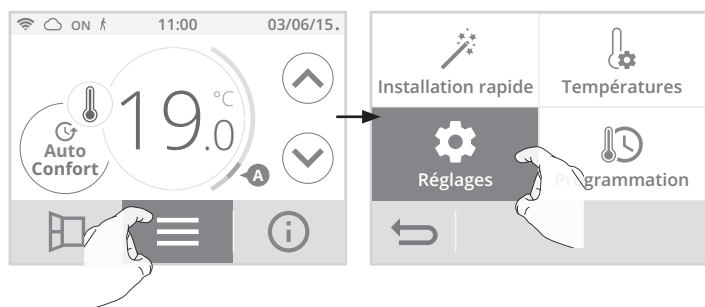

2- Depuis le menu Réglages, appuyez sur Réseau.

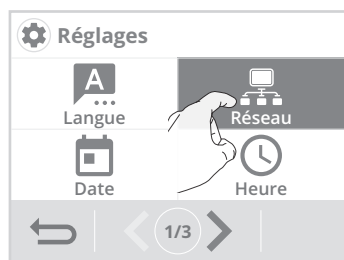

3- Appuyez sur Connexion Wifi pour démarrer la procédure d'appairage.

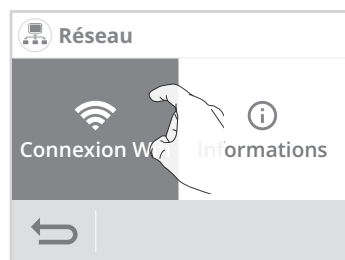

4- Appuyez sur OK.

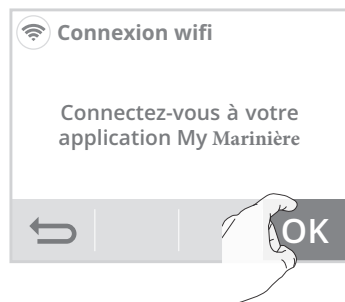

5- Votre appareil est en mode connexion. Veuillez vous reporter aux instructions présentes sur votre application et laissez-vous guider jusqu'à la connexion complète de l'appareil.

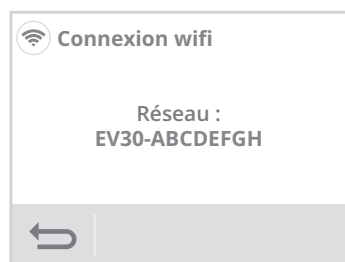

Note : Les 3 écrans suivants vont apparaître lorsque la connexion s'effectue. Vous n'avez rien à faire sur le produit.

1	2	3

Une fois le produit connecté, appuyez sur **OK** pour sortir du mode connexion. L'appareil revient automatiquement au menu réglages.

PRÉSENTATION

Nous vous remercions de la confiance que vous nous accordez et nous vous félicitons d'avoir choisi notre produit.

Notre gamme de radiateurs électriques connectés à céramique au design novateur et discret a été conçue et développée pour vous apporter le confort d'un chauffage central à eau chaude sans aucun entretien et d'importantes économies d'énergie grâce à la technologie EcoSens² : votre radiateur CONFORT Plus est un concentré de technologies mises au service de votre confort et de la baisse de vos consommations, qualité de la régulation PID (stabilité), détection de présence/d'absence, détection d'ouverture de fenêtre, programmation hebdomadaire, optimisation. Dans le neuf ou dans la rénovation, nos radiateurs vous apporteront confort et satisfaction !

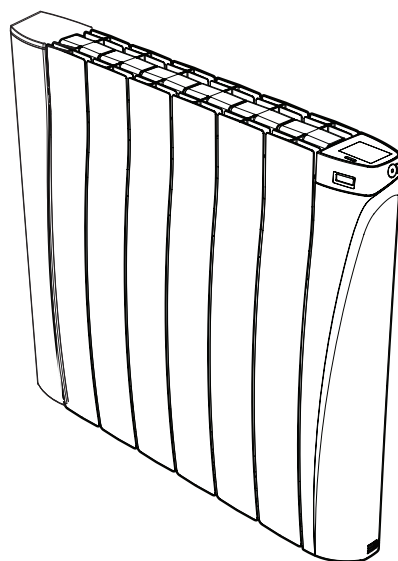

▶ FONCTIONNEMENT

SYNOPTIQUES

A- Indicateurs :

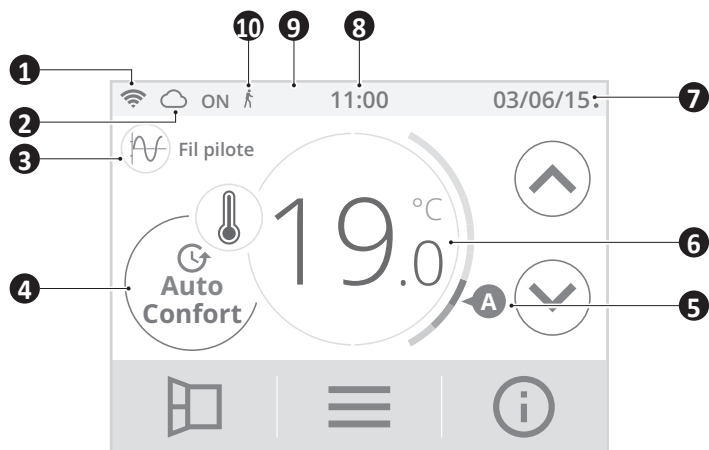

- ❶ Connexion wifi
- ❷ Connexion compte Myrinière
- ❸ Dérogation manuelle ou par fil pilote
- ❹ Mode de fonctionnement en cours
- ❺ Jauge de consommation
- ❻ Température de consigne
- ❼ Date
- ❽ Heure
- ❾ Verrouillage code PIN
- ❿ Témoin de détection d'occupation

B- Commandes et navigation :

• Écran d'accueil

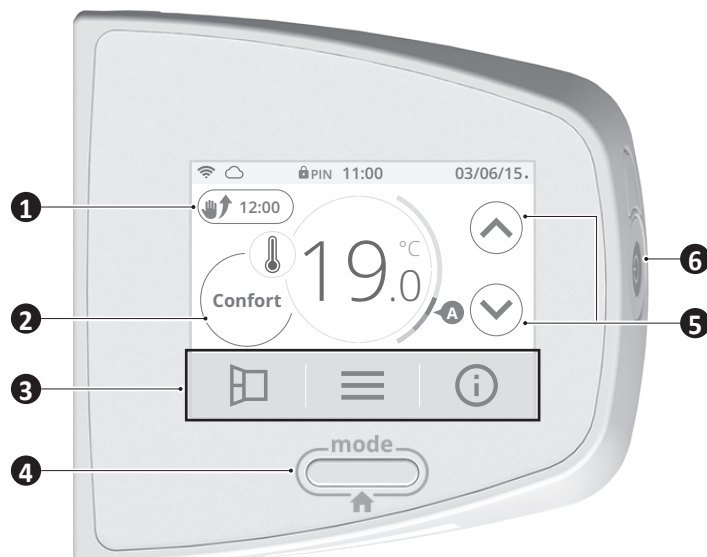

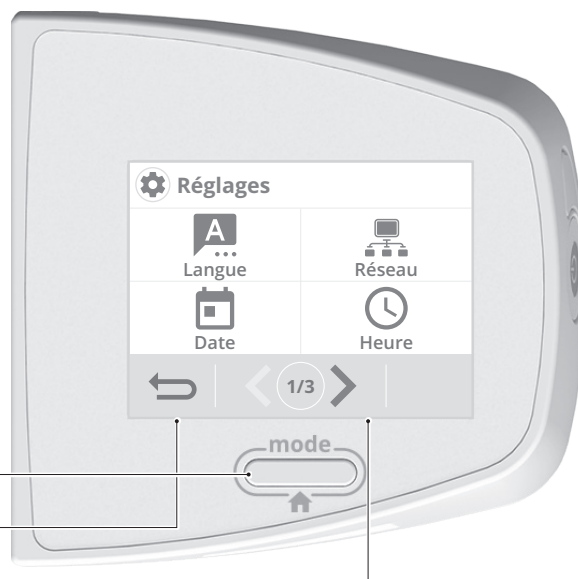
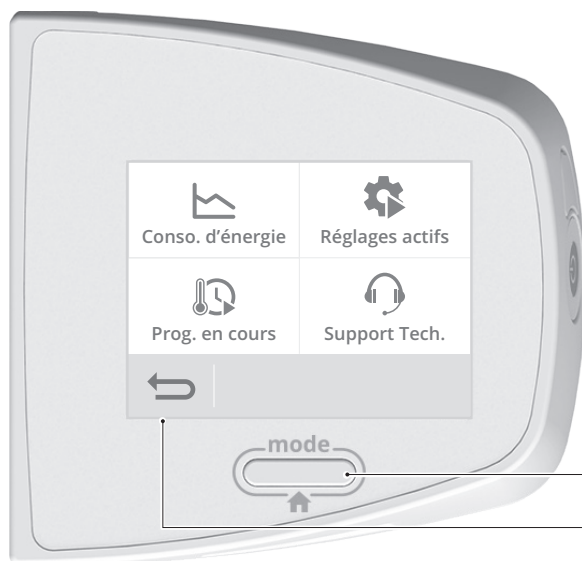

- ❶ Annulation de la dérogation en cours
- ❷ Accès aux modes de fonctionnement
- ❸ Barre de navigation de gauche à droite :
 - Ouverture fenêtre manuelle
 - Menu
 - Information
- ❹ Affichage des modes de fonctionnement
- ❺ Augmenter/ Diminuer la température
- ❻ Fonction mise en marche / Veille du chauffage

• Écrans de réglage



- ❶ Retour écran principal
- ❷ Retour au menu réglages
- ❸ Navigation dans le menu Réglages avec indication du nombre d'écrans

Important : Lors de la navigation, l'appui sur la touche  ou  n'enregistre pas les réglages effectués.

FONCTIONS MISE EN MARCHÉ/VEILLE DU CHAUFFAGE

Fonction Mise en marche

Appuyez sur  situé sur le côté de l'appareil pour le mettre en fonctionnement, en mode Auto.



Aide aux malvoyants : Indications sonores

L'appareil émet 2 bips successifs courts pour signaler qu'il est en fonctionnement, en mode Auto.

Fonction Veille du chauffage

Cette fonction permet d'arrêter le chauffage, en été par exemple.

Appuyez sur  pour mettre l'appareil en veille du chauffage.



Aide aux malvoyants : Indications sonores



L'appareil émet 1 bip court pour signaler qu'il se met en Veille du chauffage.

PREMIÈRE MISE SOUS TENSION

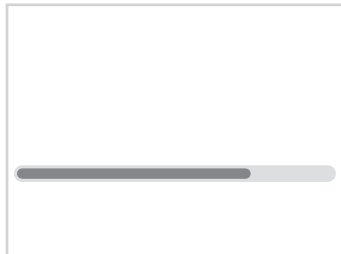
Lors de la première mise sous tension de votre appareil, une barre de progression apparaît pour vous informer que le logiciel est en cours de chargement.



Une fois le chargement effectué, une procédure de démarrage rapide vous est automatiquement proposée afin de paramétrer les principaux réglages nécessaires au bon fonctionnement du produit.

Suivez les étapes ci-dessous à l'aide des flèches de navigation   et sélectionnez le réglage souhaité en appuyant directement sur l'écran :

<p>Étape 1</p> <p>Choisissez votre langue d'utilisation</p> <p>Français Anglais</p>	<p>Étape 2</p> <p>Indiquez votre profil utilisateur</p> <p>Logement Bâtiment public</p> <p>Hôtel Bureaux</p>
<p>Étape 3</p> <p>Connectez votre appareil au réseau</p> <p>Maintenant Plus tard</p>	<p>Étape 4</p> <p>Réglez la date</p> <p>Jour Mois Année</p> <p>6 Sept. 2015</p>

<p>Étape 5</p> <p>Réglez l'heure</p> <p>10:37</p>	<p>Étape 6</p> <p>Réglez la température Confort</p> <p>19.0°C</p>
<p>Étape 7</p> <p>Réglez la température Eco</p> <p>15.5°C</p>	<p>Étape 8</p> <p>Utilisez un programme prédéfini</p> <p>Smart Eosens Programme existant</p>
<p>Étape 9</p> <p>Activez la détection d'occupation</p> <p>Oui Non</p>	<p>Étape 10</p> <p>Activez la détect. auto. ouverture fenêtre</p> <p>Oui Non</p>
<p>Étape 11</p> <p>Réglages choisis</p> <p>Profil : Logement individuel Connexion wifi : Non Format date : 04_02_2015 Format heure : 10:37AM Programme : 1 Température Confort : 19°C Température Eco : 15,5°C Détection d'occupation : Activée</p> <p>OK</p>	

Appuyez sur **OK** pour valider les réglages. L'écran principal apparaît. Par défaut, l'appareil est en mode Auto Confort (selon la programmation sélectionnée lors de l'étape 8 du démarrage).

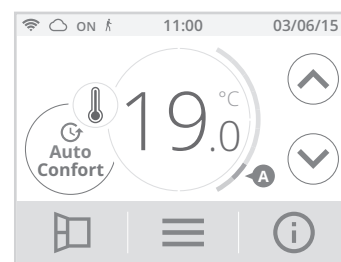

Vous pouvez revenir à tout moment sur ces réglages en appuyant sur , puis en sélectionnant Installation rapide.



SÉLECTION D'UN MODE DE FONCTIONNEMENT

A partir de l'écran principal, vous pouvez accéder aux modes de fonctionnement en appuyant sur **Auto Confort** affiché à l'écran ou bien sur

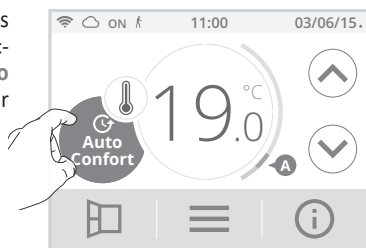

OU

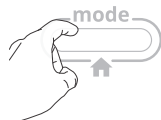

Visualisez les différents modes disponibles à l'aide des flèches de navigation et sélectionnez le mode souhaité en appuyant directement sur l'écran

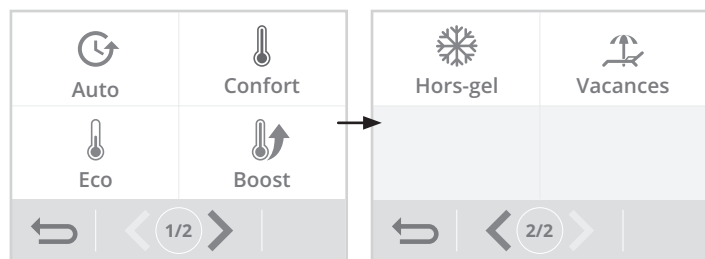

Description du mode

• Mode Auto

En mode automatique, l'appareil assurera automatiquement le passage d'un mode de fonctionnement à un autre selon la programmation établie.

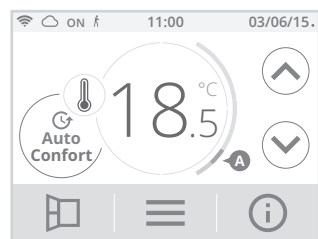

Affichage

2 cas en fonction de votre installation

1 Programmation intégrée

Vous souhaitez programmer votre radiateur afin qu'il exécute les consignes Confort et Éco en fonction des plages horaires établies (voir chapitre Programmation hebdomadaire et journalière page 13).

2 Programmation par fil pilote

Vous ne souhaitez pas utiliser la programmation intégrée. Le fil pilote sera pris en compte en mode Auto uniquement, votre radiateur fonctionnera automatiquement selon les programmes établis par le gestionnaire d'énergie ou le programmeur (voir chapitre Informations sur la commande à distance par fil pilote page 17).

• Mode Confort

Mode Confort permanent, le radiateur fonctionne 24h/24h à la température réglée (par exemple 19°C). Le niveau de température Confort est réglable par l'utilisateur (voir chapitre réglage des températures de consigne page 12).

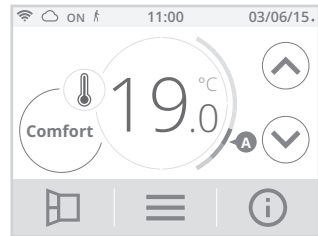

• Mode Éco

Mode Économique, correspond à la température Confort moins 3,5°C. Ceci permet de faire un abaissement sans dérégler la température Confort.

Activez ce mode pour des absences de courte durée (entre 2h et 24h) et pendant la nuit.

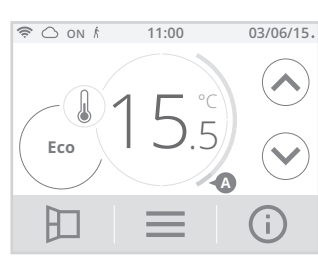

Description du mode

• Mode Boost

En mode Boost, la consigne de température est montée à la température Confort + 2°C (par exemple si la température Confort est réglée à 19°C, le boost l'augmentera temporairement pour atteindre 21°C).

Affichage



Le Boost est actif pendant une durée réglable de 60min (voir page 21 pour modifier la durée du Boost).

Durant la 1^{ère} minute, vous avez la possibilité de modifier la durée du Boost de 30 à 180 minutes par intervalle de 10 minutes en appuyant sur (↑) ou (↓). Cette modification sera sauvegardée et effective pour les prochains Boost.

Après 1 minute, le décompte du Boost commence et le temps s'écoule, minute par minute.

Remarque : Au delà d'une minute, vous pouvez modifier provisoirement la durée. Elle ne sera valable que pour ce Boost actif et donc non récurrente.

Arrêt du Boost

Arrêt manuel : A tout moment, vous pouvez arrêter le Boost par un appui sur **Stop**. L'appareil revient automatiquement dans le mode de fonctionnement d'origine (mode actif avant l'enclenchement du Boost).

Sécurité - arrêt automatique : Si la température ambiante atteint la température Confort + 2°C (dans notre exemple 21°C) pendant le décompte, alors le Boost s'arrête. L'appareil ne chauffe plus la pièce mais le mode Boost est toujours actif, le décompte, le symbole ⌚ et le témoin de chauffe ON sont toujours affichés. Lorsque la température descendra en dessous de la température Confort + 2°C (dans notre exemple 20°C) ; le Boost sera réactivé jusqu'à la fin du décompte.

• Mode Hors-gel

Mode protection Hors-gel, permet de sécuriser les installations d'un logement contre le gel en maintenant une température permanente de 7°C. Activez ce mode pour vos absences prolongées (plus de cinq jours).

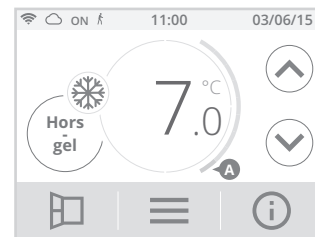

• Mode Vacances

Vous pouvez programmer une période d'absence durant laquelle votre installation sera protégée du gel. A l'issue de cette période, l'appareil assurera un retour au mode Auto. Ceci vous garantit un maximum d'économies durant vos vacances et un niveau de confort optimal lors de votre retour.



Réglez la date de votre retour à l'aide (↑) ou (↓) puis validez par **OK**.

L'appareil affiche automatiquement le décompte des jours restants avant votre retour ainsi que votre date de retour.



Astuce : Il est conseillé de régler une date de retour un jour antérieur à la date réelle. De cette manière, vous retrouverez la bonne température dès votre retour. Exemple : si vous revenez de vacances le 20 février, programmez un retour au 19 février et disposez de la bonne température dès votre retour !

Arrêt manuel : A tout moment, vous pouvez arrêter le Mode Vacances par un appui sur **Stop**. L'appareil revient automatiquement dans le mode de fonctionnement d'origine (mode actif avant l'enclenchement du Mode Vacances).

DÉROGATION MANUELLE ET TEMPORAIRE À UN MODE DE FONCTIONNEMENT EN COURS

Cette fonction permet de modifier la température de consigne temporairement jusqu'au prochain changement programmé de température (par la programmation intégrée ou par le fil pilote) ou au passage à 00h00 de l'horloge.

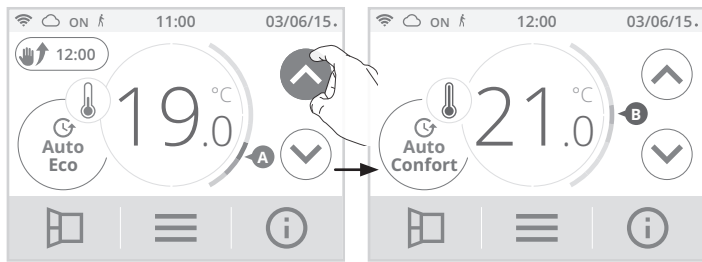

Vous pouvez annuler cette dérogation à tout moment, par appui sur 12:00. L'appareil revient automatiquement dans le mode de fonctionnement d'origine (mode actif avant la dérogation manuelle).

JAUGE DE CONSOMMATION, ÉCONOMIE D'ÉNERGIE

L'Agence de l'Environnement et de la Maîtrise de l'Énergie (ADEME) recommande un réglage de la température de consigne en mode confort, inférieur ou égal à 19°C.

Un curseur indique le niveau de consommation d'énergie en changeant automatiquement de couleur : rouge, orange ou vert.

Ainsi, en fonction de la température de consigne réglée, vous pouvez désormais situer votre niveau de consommation d'énergie par rapport aux recommandations de l'ADEME. Plus la température de consigne augmente, plus la consommation sera élevée.

Dans quel cas ? Dans les modes Auto, Confort, Éco et Hors-gel et quel que soit le niveau de température.

C - Couleur rouge Niveau de température élevé : il est conseillé de réduire la température de consigne de manière significative	Consigne >22°C Lorsque la température de consigne est supérieure à 22°C	
B - Couleur orange Niveau de température moyen : il est conseillé de réduire légèrement la température de consigne	19°C ≤ Consigne ≤ 22°C Lorsque la température de consigne est supérieure à 19°C et inférieure ou égale à 22°C	
A - Couleur verte Niveau de température idéal	Consigne ≤ 19°C Lorsque la température de consigne est inférieure ou égale à 19°C	

RÉGLAGE DES TEMPÉRATURES DE CONSIGNE

1- A partir de l'écran principal, appuyez sur puis sélectionnez Températures.

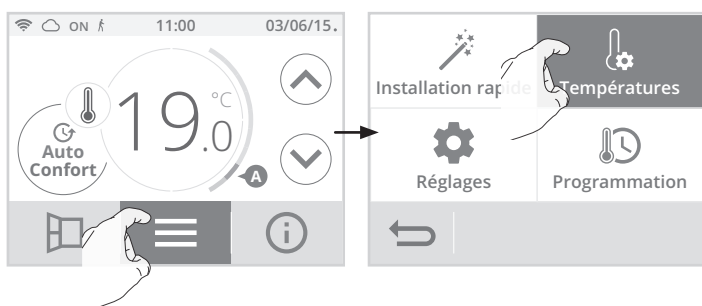

2- Sélectionnez la température de consigne à modifier : Confort, Éco ou Hors-gel.

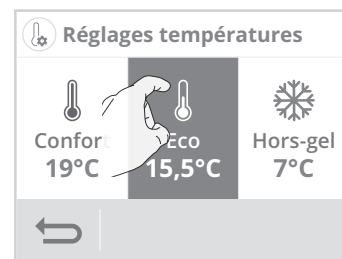

3- Ajustez la température de consigne souhaitée avec ou puis appuyez sur **OK** pour valider et revenir à l'écran principal.

Température Confort

Préréglée à 19°C	Réglable de 7°C à 30°C par intervalle de 0.5°C. Il est possible de limiter cette plage de confort, voir page 21 pour plus de détails.	
------------------	---	--

Température Éco

Préréglée à 15.5°C (équivalent à Confort -3.5°C)	Réglable de 5°C à 19°C par intervalle de 0.5°C et selon la consigne de température Confort (de Confort -8°C à Confort -1°C). Par exemple si la température Confort est réglée à 20°C, la température Éco est réglable de 12°C à 19°C. Important : la température de consigne Éco ne dépassera jamais les 19°C.	
--	---	--

Température Hors-gel

Préréglée à 7°C	Réglable de 5°C à 12°C par intervalle de 0.5°C.	
-----------------	---	--

INDICATION DE CONSOMMATION CUMULÉE EN KWH, ÉCONOMIE D'ÉNERGIE

Il vous est possible de voir l'estimation de l'énergie en kWh consommée par l'appareil depuis la dernière remise à zéro du compteur d'énergie.

• Visualisation

1- Appuyez sur puis sélectionnez Conso. d'énergie.



2- Visualisez la consommation d'énergie de l'appareil en kWh sur l'année, le mois en cours et cumulée depuis la 1ère mise sous tension ou la remise à zéro du compteur.

Conso. d'énergie		
2015	2000	kWh
Avril	300	kWh
Depuis le 25/09/2015	36	kWh

Réinitialiser

3- Appuyez sur  pour sortir et revenir à l'écran principal.

• Remise à zéro du compteur d'énergie

- 1- Pour remettre le compteur à zéro, appuyez sur Réinitialiser .
- 2- Confirmez en appuyant sur Oui ou Non. L'appareil revient automatiquement à l'écran précédent.

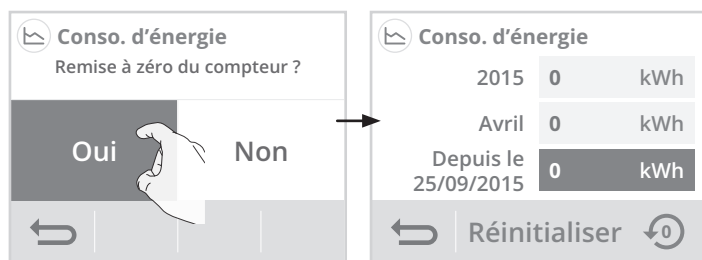

3- Appuyez sur  pour sortir et revenir à l'écran principal.

SÉCURITÉ ENFANTS, VERROUILLAGE/ DÉVERROUILLAGE DES COMMANDES

• Verrouillage des commandes

Pour verrouiller les commandes, maintenez appuyée la touche  pendant **5 secondes**.

Le symbole cadenas  apparaît sur l'écran, les touches sont bien verrouillées.

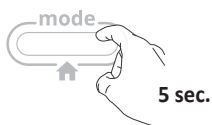
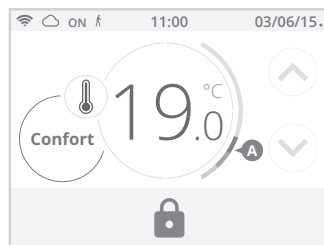

• Déverrouillage des commandes

Pour déverrouiller les commandes, maintenez appuyée la touche  pendant **5 secondes**.

Le symbole cadenas  disparaît de l'écran, les touches sont bien déverrouillées.

Important : Lorsque le clavier est verrouillé, seule la touche  reste active.

Si l'appareil est mis en Veille du chauffage alors que le clavier est verrouillé, il sera nécessaire de le déverrouiller à la prochaine mise en route pour pouvoir accéder aux réglages.

PROGRAMMATION HEBDOMADAIRE ET JOURNALIÈRE, ÉCONOMIE D'ÉNERGIE

• Accès à la programmation

- 1- A partir de l'écran principal, appuyez sur  puis sélectionnez Programmation.

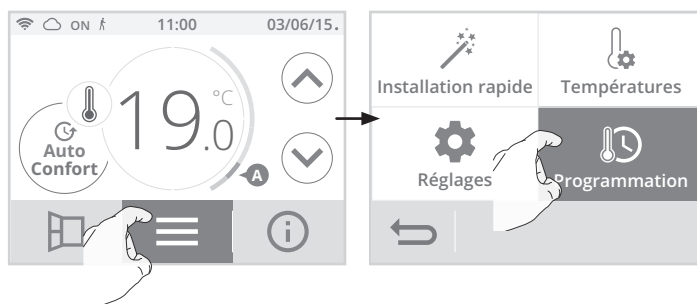

• Choix d'un programme pré-enregistré

- 2- Appuyez sur Assistant de prog. puis sur OK.

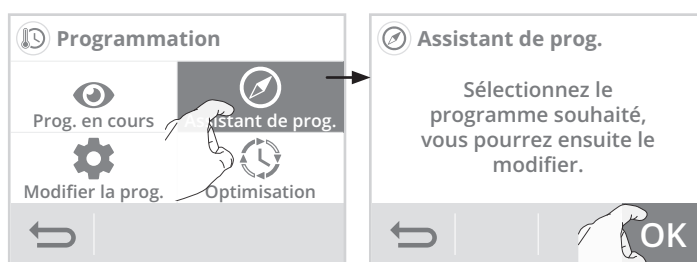

PROGRAMMATION AUTOMATIQUE EASY ECO SMART : AUTO-PROGRAMMATION AUTO-ADAPTATIVE

• Présentation

Programme Auto-programmation (Auto-prog) : Après une phase initiale d'apprentissage d'une semaine, le radiateur va analyser et décider d'un programme hebdomadaire adapté à votre rythme de vie alternant période en température Confort et période en température Éco, avec pour objectif le meilleur rapport confort et économie d'énergie. L'apprentissage de votre rythme de vie se poursuit semaine après semaine afin d'ajuster si besoin le programme.

• Fonctionnement

A la première mise en service de votre appareil, l'Auto-programmation est activée par défaut, en mode Auto. Pour la désactiver et changer de programme, voir Modifications et affectation des programmes page 15. La première semaine de fonctionnement est une semaine d'apprentissage où l'appareil mémorise vos habitudes et élabore une programmation sur la semaine.

Il définit donc un programme constitué de périodes Confort et Éco, indépendamment pour chaque jour de la semaine. Durant cette semaine d'apprentissage, l'appareil fonctionne provisoirement en Confort permanent.

Important : pour assurer le bon fonctionnement de l'auto-programmation, veillez à ce que le détecteur de présence/d'absence ne soit pas perturbé ni obturé par une source externe voir informations importantes concernant la détection de présence/d'absence page 16.

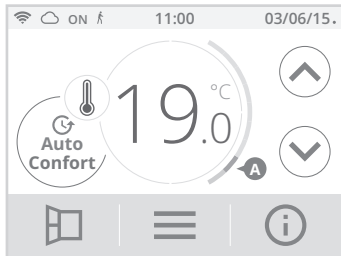

Exemple d'affichage en période Confort

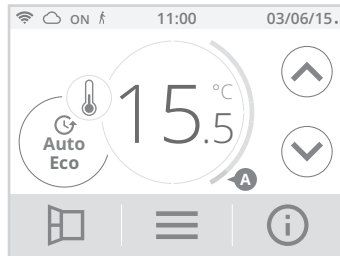

Exemple d'affichage en période Éco

● Application du programme intelligent

Une semaine après la mise en marche, l'appareil va appliquer le nouveau programme pour les 7 jours suivants.

Puis semaine après semaine l'appareil poursuivra l'optimisation du programme intelligent "Auto", en ajustant les périodes Confort et Éco au plus proche de votre rythme de vie.

Lorsque le produit est en mode Hors-gel ou en veille du chauffage plus de 24h, l'apprentissage et l'optimisation du programme intelligent s'interrompt : l'appareil garde en mémoire le programme mémorisé la dernière semaine précédant le passage au mode Hors-gel ou en veille du chauffage.

- **Exemple 1 :** Si le produit est installé en mi-saison ou si sa pose est anticipée sur chantier, il peut être mis en route en veille du chauffage. Lorsque vous sélectionnez le mode Auto, la semaine d'apprentissage démarrera alors automatiquement. L'appareil se mettra en confort permanent et mémorisera vos habitudes pour appliquer le programme adapté la semaine suivante.

- **Exemple 2 :** Vous sélectionnez le mode Hors-gel avant de partir en vacances. A votre retour, lorsque vous reviendrez en mode Auto, l'appareil appliquera automatiquement le programme intelligent mémorisé avant votre départ.

En cas de commande par fil pilote provenant d'un gestionnaire d'énergie par exemple, le fil pilote sera prioritaire sur le programme AUTO résultant de l'Auto-apprentissage.

PROGRAMMATION HEBDOMADAIRE ET JOURNALIÈRE

Dans ce mode, il vous est offert la possibilité de programmer votre radiateur en affectant 1 des 7 programmes proposés à chaque jour de la semaine.

● Choix des programmes

Le produit est livré par défaut en Auto-programmation décrit ci-contre. Si ce programme vous convient, vous n'avez rien d'autre à faire, le radiateur, après une phase d'apprentissage, va s'auto-programmer en fonction de votre rythme de vie.

Si ce programme ne vous convient pas, faites défiler les programmes pré-enregistrés à l'aide des flèches de navigation et sélectionnez celui adapté à votre rythme de vie en appuyant directement sur l'écran :

● Légende

■ Plage Confort

□ Plage Éco

Programme 1

L'appareil fonctionne en mode Confort de 6h à 22h et en mode Éco de 22h à 6h.

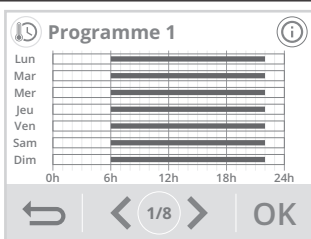

Programme 2

L'appareil fonctionne en mode Confort de 6h à 9h et de 16h à 22h. Il fonctionne en mode Éco de 9h à 16h et de 22h à 6h.

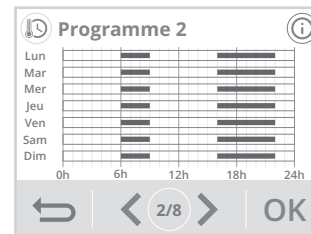

Programme 3

L'appareil fonctionne en mode Confort de 6h à 8h, de 12h à 14h et de 18h à 23h. Il fonctionne en mode Éco de 23h à 6h, de 8h à 12h et de 14h à 18h.

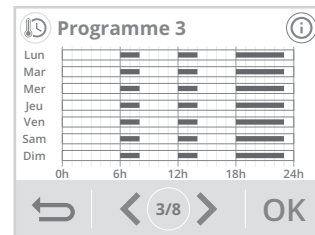

Programme 4

Lundi, mardi, jeudi et vendredi : L'appareil fonctionne en mode Confort de 6h à 8h, de 12h à 14h et de 18h à 23h. Il fonctionne en mode Éco de 23h à 6h, de 8h à 12h et de 14h à 18h.

Mercredi : L'appareil fonctionne en mode Confort de 6h à 14h et de 18h à 23h. Il fonctionne en mode Éco de 14h à 18h et de 23h à 6h

Samedi et dimanche : L'appareil fonctionne en Confort permanent pour les 24h de chaque journée.

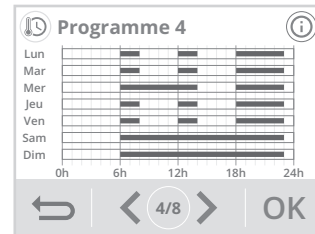

Programme 5

Lundi, mardi, jeudi et vendredi : L'appareil fonctionne en mode Confort de 6h à 8h, de 12h à 14h et de 18h à 23h. Il fonctionne en mode Éco de 23h à 6h, de 8h à 12h et de 14h à 18h.

Mercredi : L'appareil fonctionne en mode Confort de 6h à 8h et de 12h à 23h. Il fonctionne en mode Éco de 8h à 12h et de 23h à 6h.

Samedi et dimanche : L'appareil fonctionne en Confort permanent pour les 24h de chaque journée.

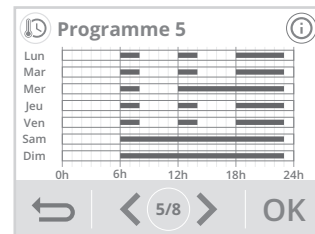

Confort permanent

L'appareil fonctionne en Confort permanent pour les 24h de la journée sélectionnée.

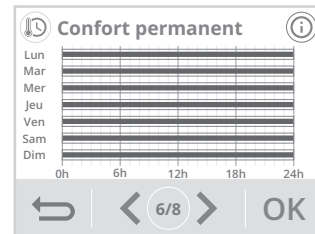

Éco permanent

Votre appareil fonctionne en Éco permanent pour les 24h de la journée sélectionnée.

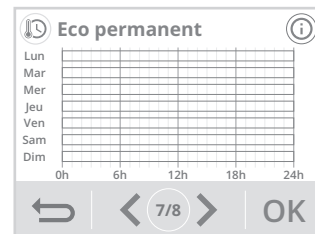

Note : vous pouvez régler la température de consigne (voir réglage des températures de consigne page 12).

• Modifications et affectation des programmes

Si les horaires du programme choisi ne vous conviennent pas, vous avez la possibilité de les modifier jour par jour, ou par groupe de jours.

1- Appuyez sur **Modifier la prog.**

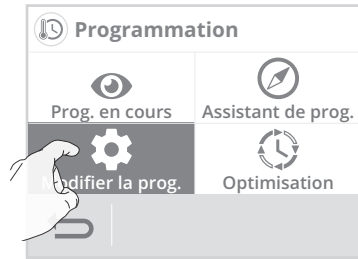

2- Modifiez la programmation en suivant les étapes ci-dessous :

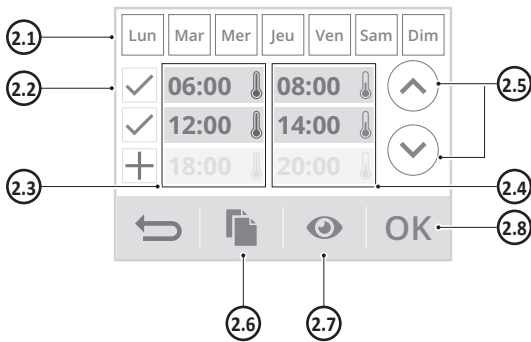

- 2.1- Sélectionnez le/les jours de la semaine.
- 2.2- Ajoutez une plage Confort.
- 2.3- Heures de départ des plages Confort.
- 2.4- Heures de départ des plages Éco.
- 2.5- Modifiez les horaires des plages.
- 2.6- Copiez les horaires sur un ou plusieurs jours de la semaine.
- 2.7- Visualisez la programmation modifiée.
- 2.8- Validez, le programme modifié s'affiche.

Lun	Lundi	Mar	Mardi
Mer	Mercredi	Jeu	Jeudi
Ven	Vendredi	Sam	Samedi
Dim	Dimanche		

3- Appuyez sur **mode** pour sortir et revenir à l'écran principal.

• Visualisation du programme en cours

A tout moment, vous pouvez visualiser la programmation en cours en appuyant sur **Prog. en cours**.

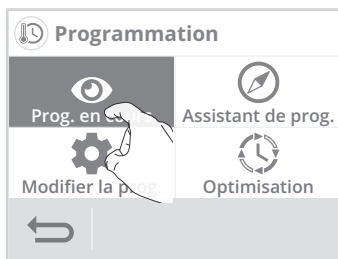

Appuyez sur **mode** pour sortir et revenir à l'écran principal.

DOUBLE FONCTION D'OPTIMISATION

• Présentation

- **Double fonction d'optimisation, priorité au confort ou aux économies d'énergie, le choix vous est donné** : En fonction de différents paramètres : inertie de la pièce, température ambiante, température souhaitée, le radiateur calcule et optimise la programmation des périodes Confort et Économies (Éco) programmées :

- **En mode OPTI ECO (priorité aux économies)**, l'intelligence du radiateur calcule le meilleur compromis afin de garantir un maximum d'économies

d'énergie dans les phases de montée et de descente en température programmées.

Dans ce mode, on accepte une légère baisse du niveau de température en début et en fin de période confort, pour maximiser les économies d'énergie.

- **En mode OPTI CONFORT (priorité au confort)**, l'intelligence du radiateur calcule le meilleur compromis afin de garantir un maximum de confort dans les phases de montée et de descente en température programmées.

Dans ce mode, on cherche à anticiper et maintenir la température confort durant les périodes de présence.

• Choix du mode d'optimisation

Le mode **OPTI CONFORT** est activé par défaut.

1- Appuyez sur **Optimisation**.

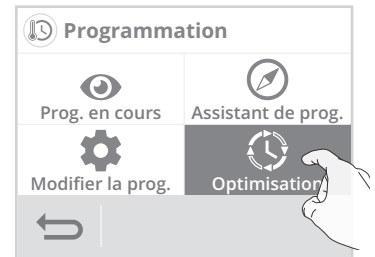

2- Sélectionnez le type d'optimisation que vous souhaitez et validez en appuyant sur **OK**.

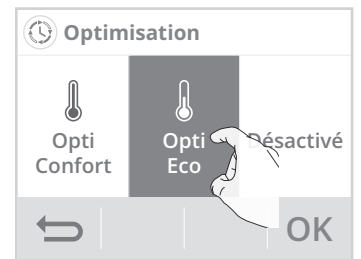

DÉTECTION D'OUVERTURE DE FENÊTRE, ÉCONOMIES D'ÉNERGIE

• Informations importantes concernant la détection d'ouverture de fenêtre

Important : La détection d'ouverture de fenêtre est sensible aux variations de température. L'appareil réagit donc aux ouvertures de fenêtre en fonction de différents paramètres : température de consigne réglée, chute et remontée de température dans la pièce, température extérieure, position de l'appareil dans la pièce...

Dans le cas d'installation d'un appareil à proximité d'une porte d'entrée, la détection d'ouverture de fenêtre pourrait être perturbée par les courants d'air occasionnés par les ouvertures de cette porte. Si cela pose problème, nous vous conseillons de désactiver le mode automatique de détection d'ouverture de fenêtre (voir page 21). Vous pouvez, en revanche, utiliser l'activation manuelle (voir page 16).

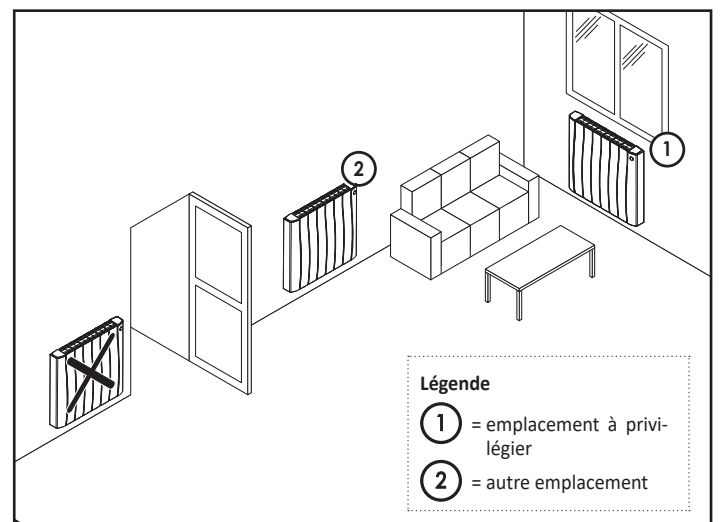

• Présentation

Cycle d'abaissement de température par mise en Hors-gel pendant l'aération d'une pièce par ouverture de fenêtre. La détection d'ouverture de fenêtre est possible à partir des modes Auto, Confort et Éco. Deux modes d'activation sont possibles :

- **Activation automatique** le cycle d'abaissement de température est déclenché lorsque votre appareil détecte une variation de température.
- **Activation manuelle** le cycle d'abaissement de température est déclenché par appui sur une touche.

• Activation automatique (activée par défaut) :

Pour désactiver ce mode, (accessible dans les réglages avancés) : Voir page 21.

L'appareil détecte une chute de température. L'ouverture d'une fenêtre, d'une porte donnant sur l'extérieur, peut occasionner cette chute de température.

Note : La différence entre la température de l'air provenant de l'extérieur et celle de l'intérieur doit occasionner une chute de température significative pour être perceptible par l'appareil.

Cette détection de chute de température enclenche le passage en mode Hors-gel.

• Activation manuelle :

Depuis l'écran principal, appuyez sur . L'appareil passe en mode Hors-gel.

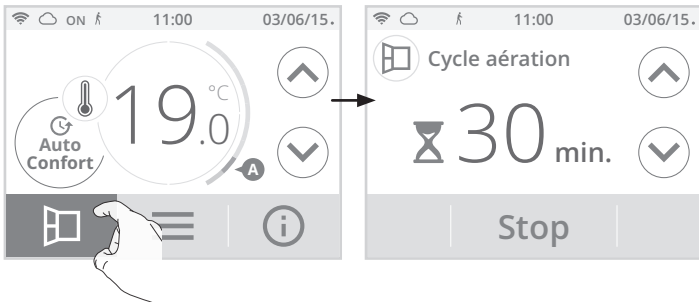

- Durée du cycle d'aération

Le mode Hors-gel est actif pendant une durée réglable de 30 min. Le décompte du cycle d'aération commence et le temps s'écoule, minute par minute.

Vous avez la possibilité de modifier provisoirement la durée du cycle d'aération de 5 à 90 minutes par intervalle de 5 minutes en appuyant sur ou . Cette modification ne sera valable que pour ce cycle d'aération actif, et donc non récurrente (voir page 21 pour modifier de manière permanente la durée du cycle aération).

- Arrêt du cycle d'aération

- **Arrêt manuel** : A tout moment, vous pouvez arrêter le cycle d'aération par un appui sur **Stop**.

- **Arrêt automatique** : A la fin du décompte, le cycle d'aération s'arrête.

Lorsque le cycle d'aération est arrêté, l'appareil revient automatiquement dans le mode de fonctionnement d'origine (mode actif avant l'enclenchement du cycle d'aération).

Note : si une remontée en température suffisante est perçue, l'appareil peut retourner dans le mode d'origine (mode actif avant la détection d'ouverture de la fenêtre).

TECHNOLOGIE : EASY ECO SMART : DÉTECTION DE PRÉSENCE/D'ABSENCE, ÉCONOMIE D'ÉNERGIE

• Informations importantes concernant la détection de présence/d'absence

Le détecteur de présence/d'absence est sensible aux variations de température et à la lumière ; il est susceptible d'être perturbé par les éléments ci-dessous :

- Sources de chaud ou de froid telles que bouches d'air pulsé, lampes, climatiseurs.
- Surfaces réfléchissantes telles que les miroirs.
- Passage d'un animal dans la zone de détection.
- Objets se déplaçant avec le vent comme les rideaux, les voilages ou les plantes.

Désactivez la détection de présence/d'absence si votre appareil a été installé à proximité de l'un de ces éléments.

Pour désactiver la détection de présence/d'absence, reportez-vous à la page 20.

Note : La portée de détection varie selon la température ambiante.

• Présentation

CONFORT Plus s'adapte à votre rythme de vie tout en maîtrisant votre consommation d'énergie.

Grâce à son capteur infrarouge frontal, CONFORT Plus optimise la gestion du chauffage de manière intelligente : il détecte les mouvements dans la pièce où il est installé et en cas d'absence, procède à un abaissement automatique et progressif de la température de consigne par paliers successifs : économies d'énergies assurées. Pour assurer son bon fonctionnement, veillez à ne pas obturer le champ de vision du détecteur par un obstacle quelconque (rideaux, meubles...).

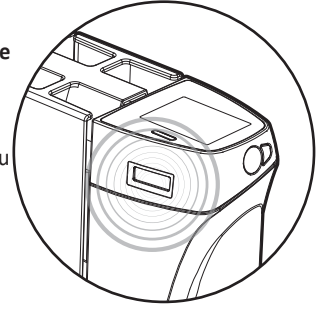

Périodes d'inoccupation *	Abaissement de la température de consigne *
20 minutes	Confort -1°C
40 minutes	Confort -1,5°C
1 heure	Confort -2°C
72 heures	Hors-gel

* Réglages usine non modifiables

Note : Lorsqu'une présence est détectée dans la pièce, l'appareil revient automatiquement au mode initial.

Remarque :

Par défaut, lorsque le détecteur est activé et qu'il détecte un mouvement dans la pièce, l'écran s'éclaire pendant quelques secondes puis s'éteint. Pour supprimer le rétro-éclairage lorsqu'une détection de présence est détectée, voir page 20, réglages avancés - détection de présence/d'absence activation/désactivation.

• Fonctionnement

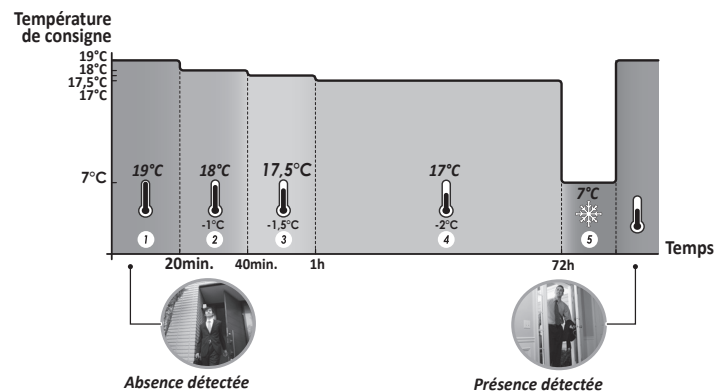

• Divisions de la zone de détection

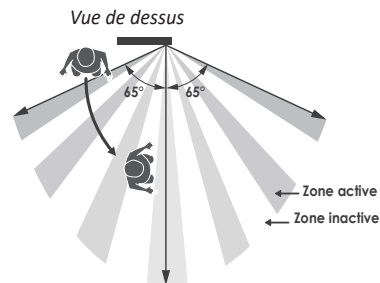

Zone détection, pour une température de 19°C ambiante.

La zone de détection est divisée en plusieurs zones actives et inactives.

Un sujet qui traverse la zone sera détecté par le capteur infrarouge.

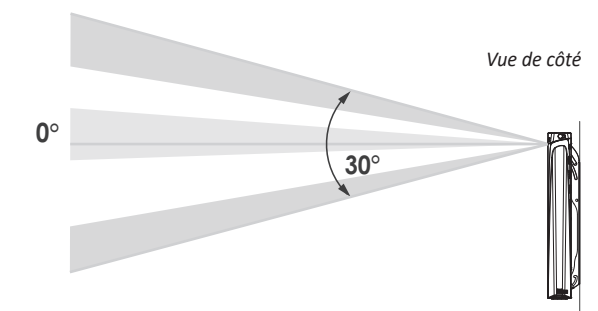

INFORMATIONS SUR LA COMMANDE À DISTANCE PAR FIL PILOTE

● Présentation

Votre appareil de chauffage peut être raccordé par le biais du fil pilote à un gestionnaire d'énergie externe (centrale de programmation, délesteur etc...). Dans ce cas, les ordres véhiculés sur le fil pilote ne sont pris en compte qu'en mode Auto exclusivement.

De façon générale, le fil pilote permet d'imposer de manière externe un abaissement de la consigne de température, combiné avec la programmation interne et la détection d'occupation.

Si plusieurs demandes d'abaissement apparaissent simultanément, la priorité est donnée à la consigne de température la plus basse, permettant ainsi de maximiser les économies (voir informations sur les priorités des différents modes page 17).

Lorsqu'un signal est envoyé par le fil pilote, la fonction optimisation est suspendue.

Ci-dessous les différentes vues de l'afficheur pour chaque commande par fil pilote :

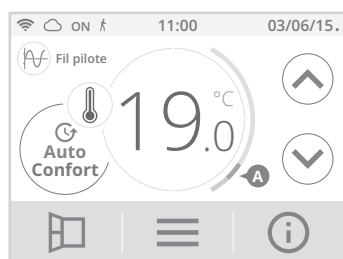

Fil pilote = Confort



Fil pilote = Éco



Fil pilote = Éco - 1
Confort - 1°C



Fil pilote = Éco - 2
Confort - 2°C

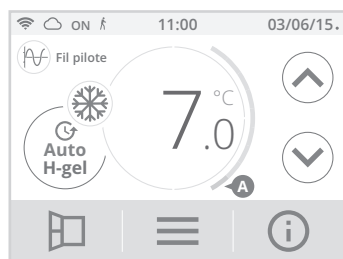

Fil pilote = Hors-gel



Fil pilote = Arrêt (Veille)

INFORMATIONS SUR LES PRIORITÉS ENTRE LES DIFFÉRENTS MODES

● Principe

En mode Confort, Éco et Hors-gel, seuls les ordres du capteur de présence/d'absence et ceux du détecteur d'ouverture de fenêtre seront pris en compte.

En mode Auto, le radiateur peut recevoir des ordres différents provenant :

- de la programmation hebdomadaire et journalière intégrée (ordres Confort ou Eco) ;
- du fil pilote 6 ordres, si celui-ci est raccordé à un gestionnaire d'énergie par exemple ;
- du détecteur d'ouverture de fenêtre ;
- du détecteur de présence/d'absence.

D'une façon générale, c'est l'ordre reçu le plus bas qui l'emporte sauf lorsque le fil pilote est raccordé à un gestionnaire d'énergie et dans ce cas, les ordres du fil pilote sont prioritaires.

En cas de détection d'ouverture de fenêtre ou en cas de détection d'absence supérieure à 72 heures, le passage en mode Hors-gel est prioritaire sauf si un ordre de délestage est présent sur le fil pilote.

Cas particulier de l'auto-programmation où le niveau de température dans la pièce est décidé en fonction de l'apprentissage du rythme de vie et du mode d'optimisation sélectionné (Opti Confort ou Opti Eco) :

- Lors du passage programmé en période Éco, si une présence est détectée dans la pièce, elle sera prise en compte et l'appareil se met automatiquement et temporairement en mode Confort.
- Lors du passage programmé en période Confort, la détection d'absence est temporairement suspendue (30 minutes).

● Exemples

Programmation hebdomadaire et journalière = Confort

+ Fil pilote 6 ordres = Éco

= Éco



Programmation hebdomadaire et journalière = Confort

+ Fil pilote 6 ordres = Éco

+ Détecteur de présence/absence = Hors-gel

= Hors-gel

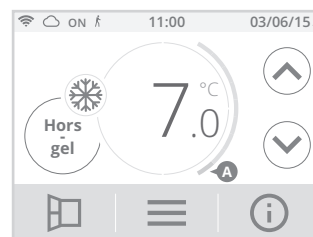

Programmation hebdomadaire et journalière = Éco

+ Fil pilote 6 ordres = Arrêt (Veille)

+ Détecteur de présence/d'absence = Éco

+ Détecteur d'ouverture de fenêtre = Hors-gel

= Veille du chauffage



INFORMATIONS PRODUIT

A tout moment vous pouvez visualiser l'état de fonctionnement du produit.

1- A partir de l'écran principal, appuyez sur





- 2- Appuyez sur les informations que vous souhaitez visualiser. Appuyez sur  pour sortir et revenir à l'écran principal.

Consommation d'énergie



Consommation d'énergie de l'appareil en kWh sur l'année, le mois en cours et cumulée depuis la 1ère mise sous tension ou la remise à zéro du compteur (voir page 13 pour réinitialiser le compteur).



Conso. d'énergie		
2015	2000	kWh
Avril	300	kWh
Depuis le 25/09/2015	36	kWh

 Réinitialiser 

Réglages actifs

Liste de tous les réglages paramétrés sur le produit.

Appuyez sur  ou  pour les faire défiler et sur **OK** pour sortir et revenir sur l'écran précédent (voir page 10 et page 18 pour les modifier).

Réglages actifs	
Profil : Logement individuel	
Connexion wifi : Non	
Format date : 04_02_2015	
Format heure : 10:37AM	
Programme en cours : Confort	
Température Confort : 19°C	
Température Eco : 15,5°C	

 **OK**

Programmation en cours

Programme en cours sur la semaine.

 Plage Confort

 Plage Éco

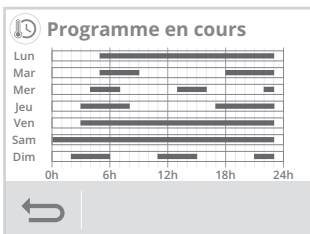

(Voir page 14 pour modifier)



Support technique - Voir "Que faire en cas de problème" page 23

En cas d'assistance technique, communiquez les informations affichées sur l'écran à notre équipe pour identifier votre produit et vous apporter une assistance dans l'installation ou l'utilisation.

Support technique	
Power : 1250W	
Software : V0.0	
RF Chip version	
S/N : 2536NS5012345	
RF Chip :	

RÉGLAGES UTILISATEUR

• Accès

Depuis l'écran principal, appuyez sur  puis sélectionnez Réglages.

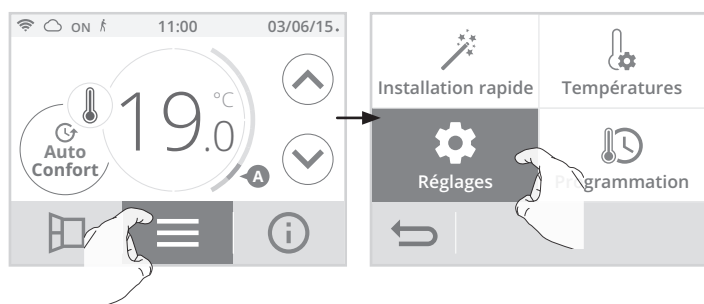

• Menu réglages

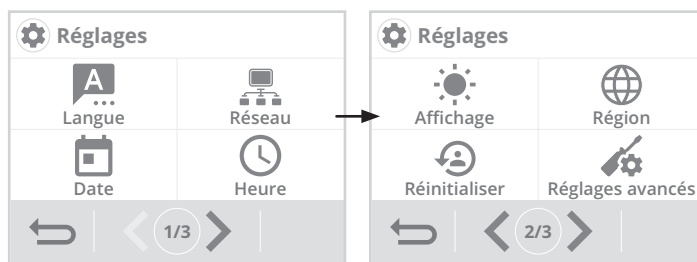

CHOIX DE LA LANGUE D'UTILISATION

- 1- Appuyez sur Langue.
- 2- Appuyez sur la langue souhaitée puis validez par **OK**. L'appareil revient automatiquement au menu réglages.

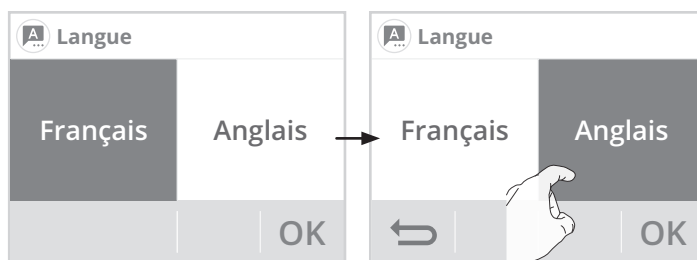

CONNEXION AU RÉSEAU WIFI

Votre radiateur a spécialement été conçu pour être connecté directement à la box de votre opérateur téléphonique sans aucun autre accessoire. Pour associer l'appareil à votre réseau wifi, procédez dans l'ordre suivant :

- 1- Appuyez sur Réseau.
- 2- Appuyez sur Connexion Wifi pour démarrer la procédure d'appairage.

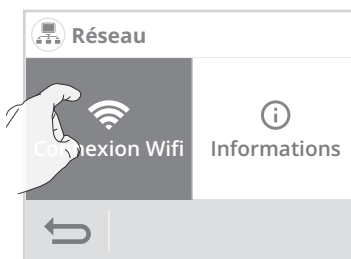

- 3- Appuyez sur **OK**.

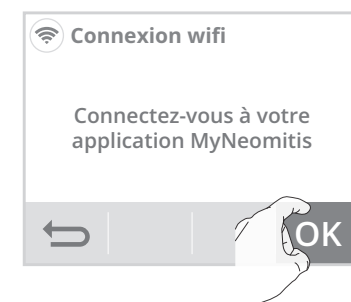

- 4- Votre appareil est en mode connexion. Veuillez vous reporter aux instructions présentes sur votre application et laissez-vous guider jusqu'à la connexion complète de l'appareil.

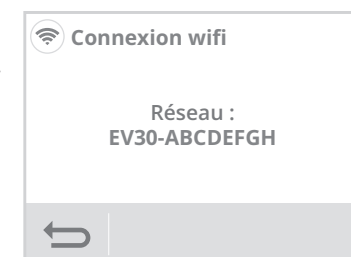

- 5- Votre appareil est en mode connexion. Veuillez vous reporter aux instructions présentes sur votre application et laissez-vous guider jusqu'à la connexion complète de l'appareil.

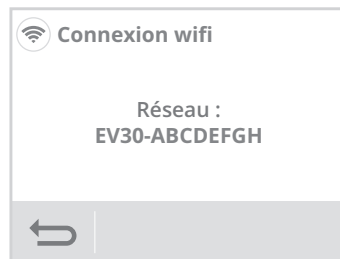

Note : Les 3 écrans suivants vont apparaître lorsque la connexion s'effectue. Vous n'avez rien à faire sur le produit.

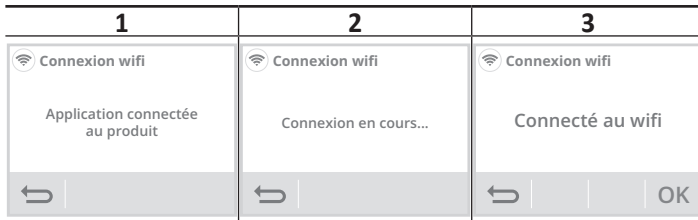

Une fois le produit connecté, appuyez sur **OK** pour sortir du mode connexion. L'appareil revient automatiquement au menu réglages.

RÉGLAGE DE LA DATE

- 1- Appuyez sur Date.
- 2- Sélectionnez l'élément à modifier (jour/mois/année).

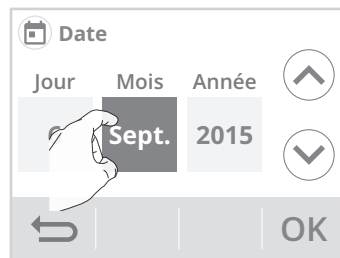

- 3- Appuyez sur \uparrow ou \downarrow pour régler et sur **OK** pour valider. L'appareil revient automatiquement au menu réglages.

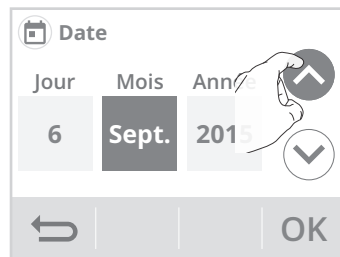

RÉGLAGE DE L'HEURE

- 1- Appuyez sur Heure.
- 2- Sélectionnez l'élément à modifier (heure/minute).

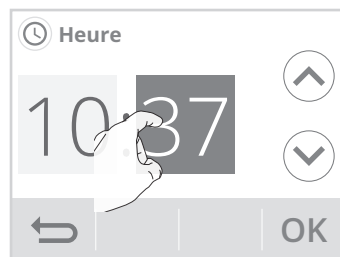

- 3- Appuyez sur \uparrow ou \downarrow pour régler et sur **OK** pour valider. L'appareil revient automatiquement au menu réglages.

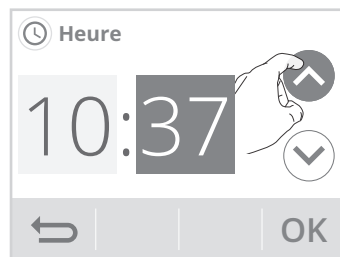

AFFICHAGE

- 1- Appuyez sur Affichage.
- 2- Sélectionnez le paramètre à modifier.

• Menu Affichage

Durée rétro-éclairage = Durée d'éclairage de l'écran

Luminosité rétro-éclairage = Intensité de l'écran

Apparence = Thème de couleur d'écran

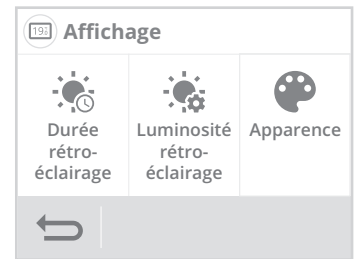

• Durée rétro-éclairage

- 1- Appuyez sur Durée rétro-éclairage.
- 2- La durée du rétro-éclairage est pré-réglée à 30 secondes. Pour la modifier, utilisez les touches \uparrow ou \downarrow .

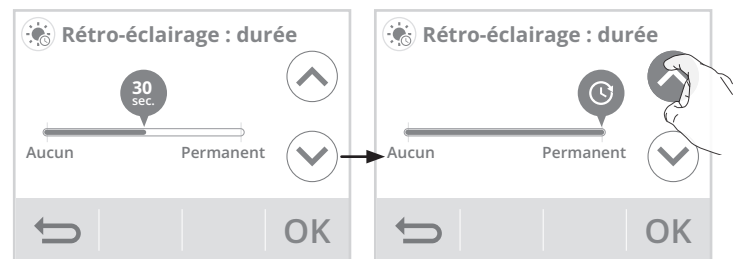

- 3- Appuyez sur **OK** pour valider, l'appareil revient automatiquement au menu Affichage.

• Luminosité rétro-éclairage

- 1- Appuyez sur Luminosité rétro-éclairage.

- 2- Sélectionnez le paramètre à modifier :

Écran actif = luminosité de l'écran lorsque l'on appuie sur l'une des touches

Écran veille = luminosité de l'écran après 30 secondes réglables (voir Durée rétro-éclairage ci-dessus) sans action sur l'une des touches.

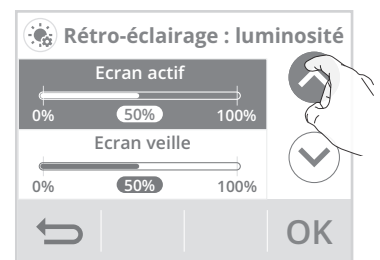

- 3- La luminosité du rétro-éclairage est pré-réglée à 50%. Pour la modifier, appuyez sur \uparrow ou \downarrow .
- 4- Appuyez sur **OK** pour valider, l'appareil revient automatiquement au menu Affichage.

• Apparence

- 1- Appuyez sur Apparence.
- 2- Le thème de couleur d'écran pré-réglé est blanc/vert. Pour le modifier, appuyez sur le thème de votre choix.

Blanc vert = fond d'écran blanc, inscriptions vertes

Noir vert = fond d'écran noir, inscriptions vertes

Blanc orange = fond d'écran blanc, inscriptions oranges

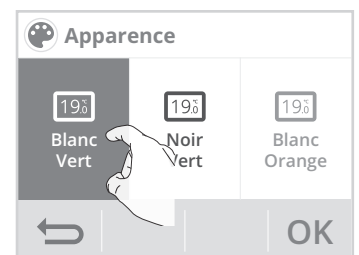

- 3- Appuyez sur **OK** pour valider, l'appareil revient automatiquement au menu Affichage.

UNITÉS RÉGIONALES

Dans ce niveau de réglage, vous avez la possibilité de changer l'unité de température, le format de la date et de l'heure ainsi que le passage automatique heure été/hiver.

- 1- Appuyez sur Région.
- 2- Sélectionnez le paramètre à modifier.

• Menu Région

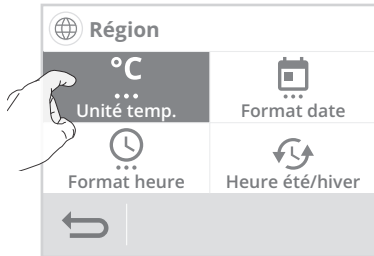

- 3- Pour modifier, appuyez sur la valeur de votre choix.

Unité de température	Format date
<p>Unité température</p> <p>°C °F</p> <p>OK</p>	<p>Format date</p> <p>Jour Mois Année Année Mois Jour</p> <p>OK</p>
Format heure	Heure été/hiver
<p>Format heure</p> <p>24h 12h am/pm</p> <p>OK</p>	<p>Heure été/hiver</p> <p>Passage automatique</p> <p>Activé Désactivé</p> <p>OK</p>

- 4- Appuyez sur **OK** pour valider, l'appareil revient automatiquement au menu Région.

RÉINITIALISER LES RÉGLAGES UTILISATEUR

- 1- Appuyez sur Réinitialiser. La liste des réglages usine applicables apparaît à l'écran.
- 2- Appuyez sur la touche Réinitialiser.
- 3- Appuyez sur la touche **Oui** pour confirmer la réinitialisation, et revenir automatiquement au menu Réglages.

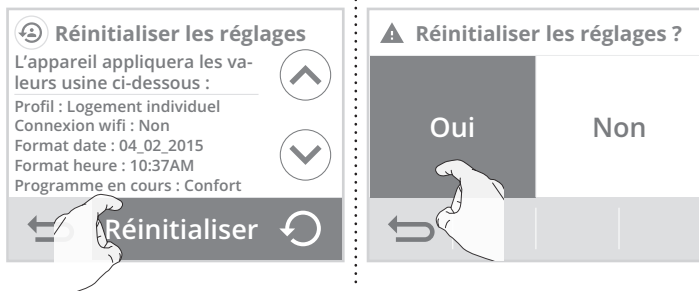

RÉGLAGES AVANCÉS (EXPLOITANTS OU UTILISATEURS AVERTIS)

• Accès

- 1- Depuis l'écran principal, appuyez sur ≡ puis sur Réglages.

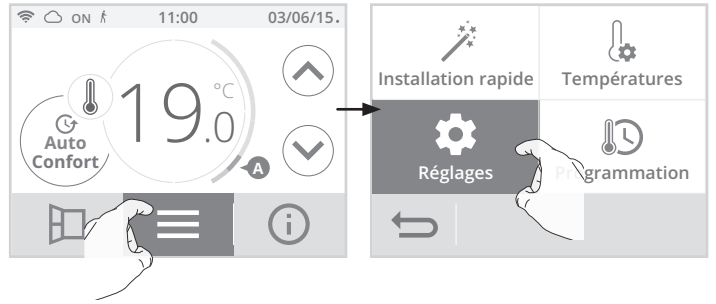

- 2- Faites défiler les écrans avec </> puis appuyez sur Réglages avancés.

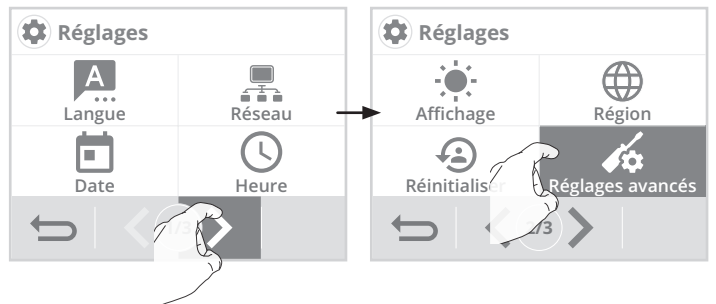

• Menu réglages avancés

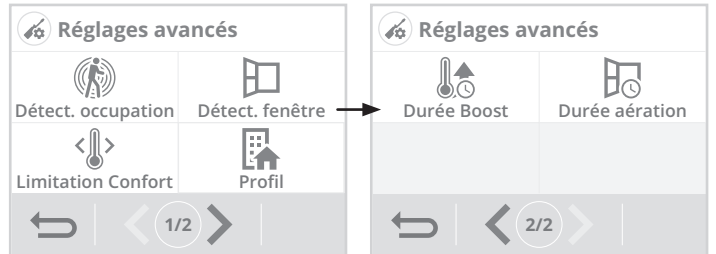

DÉTECTION DE PRÉSENCE/D'ABSENCE : ACTIVATION/DÉSACTIVATION

- 1- Appuyez sur Délect. occupation.
- 2- Appuyez sur la valeur de votre choix puis sur **OK** pour valider.
- 3- Si vous avez activé la détection de présence/d'absence, appuyez sur **Oui** ou **Non** si vous souhaitez ou non que l'écran s'éclaire pour signaler qu'une présence est détectée dans la pièce.



- 4- Appuyez sur **OK** pour valider et revenir automatiquement au menu réglages avancés.

DÉTECTION D'OUVERTURE DE FENÊTRE : ACTIVATION/DÉSACTIVATION DU MODE AUTOMATIQUE

- 1- Appuyez sur Détect. fenêtre.
- 2- Appuyez sur la valeur de votre choix puis sur **OK** pour valider et revenir au menu réglages avancés.

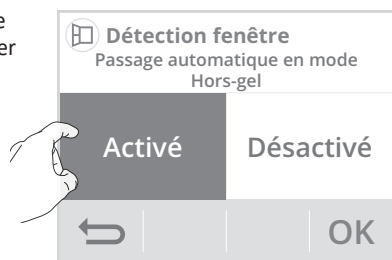

Remarque : même si le mode automatique est désactivé, vous avez toujours la possibilité d'utiliser le mode manuel (voir page 16 chapitre Activation manuelle).

PROFIL UTILISATEUR

L'appareil dispose de réglages préenregistrés adaptés à chaque type d'utilisation.

- 1- Appuyez sur Profil.
- 2- Sélectionnez le profil qui vous correspond et appuyez sur **OK** pour valider et retourner au menu réglages avancés.

Logement = si vous êtes propriétaire de votre logement (maison individuelle, appartement...)

Bâtiment public = si vous êtes bailleur ou promoteur (logements locatifs sociaux ou privés...)

Hôtel = si vous êtes propriétaire/gestionnaire d'un hôtel

Bureaux = si vous êtes propriétaire de locaux d'entreprise

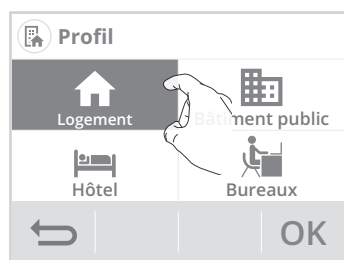

LIMITATION DE LA TEMPÉRATURE DE CONSIGNE CONFORT

Vous pouvez limiter la plage de réglage de la température de consigne en mettant en place une butée maximale et/ou minimale empêchant toute modification involontaire de la température au-delà de celles(s)-ci.

- 1- Appuyez sur Limitation Confort.
- 2- Sélectionnez l'élément à modifier (limitation de température haute ou basse).
- 3- Appuyez sur \uparrow ou \downarrow pour régler la valeur souhaitée puis appuyez sur **OK** pour valider. L'appareil revient automatiquement au menu réglages avancés.

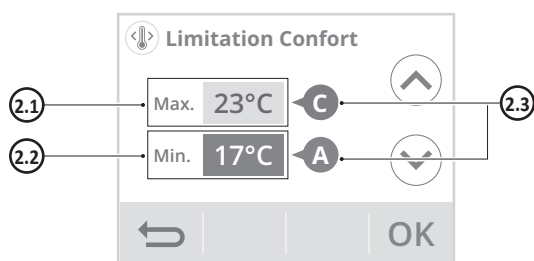

2.1- Limitation de la température haute

Mise en place d'une butée maximale empêchant d'augmenter la température de consigne au dessus de celle-ci. La butée maximale est pré-réglée à 30°C. Vous pouvez la faire varier de 19°C à 30°C par intervalle de 1°C.

2.2- Limitation de la température basse

Mise en place d'une butée minimale empêchant de baisser la température de consigne en dessous de celle-ci. La butée minimale est pré-réglée à 7°C. Vous pouvez la faire varier de 7°C à 18°C par intervalle de 1°C.

2.3- Jauge de consommation d'énergie (voir page 12).

DURÉE DU BOOST

La durée du Boost est pré-réglée à 60 minutes. Vous pouvez la faire varier de 30 à 180 minutes par intervalle de 10 minutes.

- 1- Appuyez sur Durée Boost.
- 2- Appuyez sur \uparrow ou \downarrow pour régler la valeur souhaitée puis appuyez sur **OK** pour valider. L'appareil revient automatiquement au menu réglages avancés.

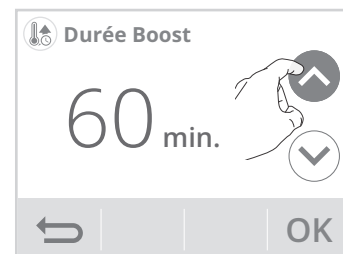

DURÉE DU CYCLE D'AÉRATION

Vous pouvez modifier la durée du cycle d'aération appliqué lors d'une activation manuelle de l'ouverture de fenêtre (voir page 16).

La durée du cycle aération est pré-réglée à 30 minutes. Vous pouvez la faire varier de 5 à 90 minutes par intervalle de 5 minutes.

- 1- Appuyez sur Durée Aération.
- 2- Appuyez sur \uparrow ou \downarrow pour régler la valeur souhaitée puis appuyez sur **OK** pour valider. L'appareil revient automatiquement au menu réglages avancés.

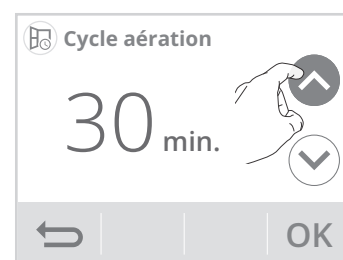

RÉGLAGES EXPERTS (RÉSERVÉS À L'INSTALLATEUR)

• Accès

- 1- Depuis l'écran principal, appuyez sur \equiv puis sur Réglages.

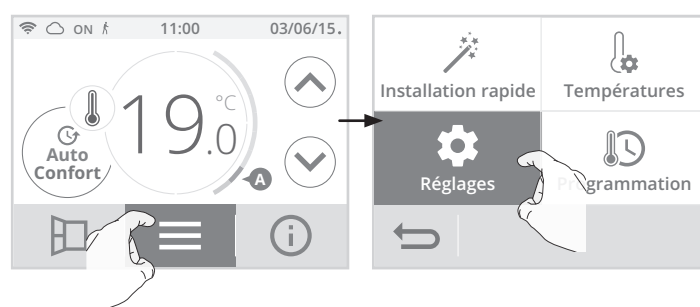

- 2- Faites défiler les écrans avec \rightarrow puis appuyez sur Réglages experts.

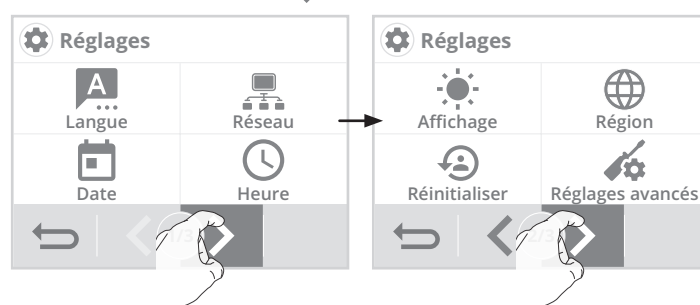

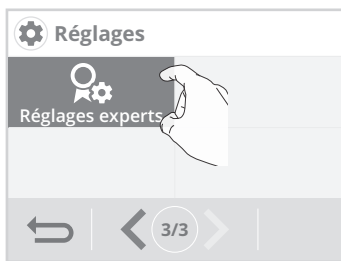

• Menu réglages experts

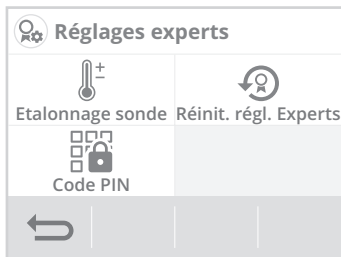

ÉTALONNAGE DE LA SONDE DE TEMPÉRATURE AMBIANTE

• Présentation

Important : cette opération est réservée aux installateurs professionnels uniquement, toute modification erronée entraînerait des anomalies de régulation.

Dans quel cas ? Si la température obtenue dans la pièce (par un thermomètre fiable) est différente d'au moins 1 ou 2 degrés de la température de consigne que vous demandez sur le radiateur.

L'étalonnage permet d'agir uniquement sur la mesure de la température par la sonde de l'appareil de façon à compenser un écart éventuel, de +5°C à -5°C par pas de 0,1°C.

1- Appuyez sur **Etalonnage sonde**.

2- Appuyez sur **OK** après avoir lu les recommandations et procéder à l'étalonnage.

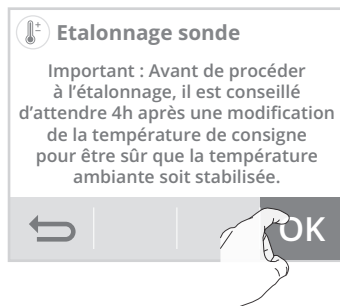

3- Renseignez la température ambiante mesurée par votre thermomètre en appuyant sur (↑) ou (↓). L'appareil propose automatiquement l'écart de température à corriger, validez en appuyant sur **OK**.

A- Si l'écart de température est négatif, exemple :

Température de consigne (ce que vous souhaitez) = 20°C.

Température ambiante (ce que vous lisez sur un thermomètre fiable) = 18°C.

Écart mesuré = - 2°C.

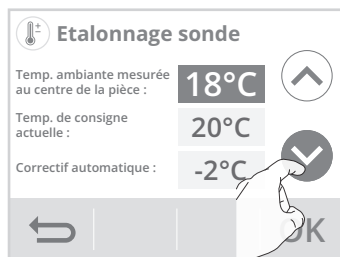

B- Si l'écart de température est positif, exemple :

Température de consigne (ce que vous souhaitez) = 19°C.

Température ambiante (ce que vous lisez sur un thermomètre fiable) = 21°C.

Écart mesuré = +2°C.

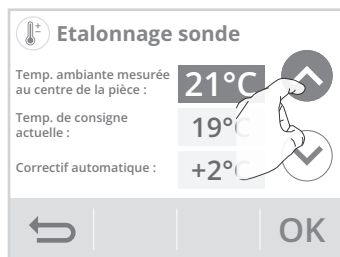

4- L'appareil vous signale que l'écart de température a été corrigé et qu'il sera perceptible dans quelques heures. Appuyez sur **OK**, l'appareil revient automatiquement au menu réglages experts.

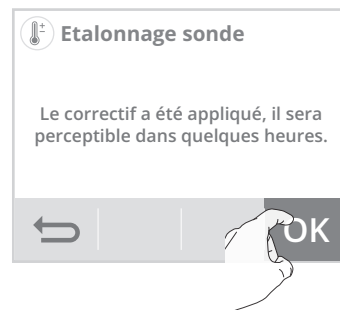

CODE PIN DE VERROUILLAGE

• Présentation

Votre appareil de chauffage est protégé par un code de sécurité contre toute utilisation non autorisée. Le code PIN (Personal Identity Number - numéro d'identification personnel) est un code à quatre chiffres personnalisable qui, lorsqu'il est activé, interdit l'accès aux réglages suivants :

- Sélection du mode Confort : Accès au mode Confort interdit, seuls les modes Auto, Éco et Hors-gel sont accessibles.
- Modification des butées minimale et maximale de la plage de consigne Confort (la modification de la température Confort n'est donc pas possible en dehors de la plage de réglage autorisée).
- Modification de la programmation.
- Choix du mode d'optimisation.
- Paramétrage de la détection de présence/d'absence.
- Paramétrage de la détection d'ouverture de fenêtre.
- Réglage du niveau d'abaissement Éco.
- Réglage de la température de consigne Hors-gel.
- Etalonnage de la sonde de température ambiante.

• Activation/désactivation du code PIN

1- Appuyez sur **Code PIN**.

2- Appuyez sur la valeur de votre choix puis sur **OK** pour valider. Si vous avez activé le code PIN, la liste des réglages interdits apparaît. Appuyez sur (↑) ou (↓) pour les faire défiler et sur **OK** pour confirmer.



• Personnalisation du code PIN

1- Appuyez sur **Modifier**.

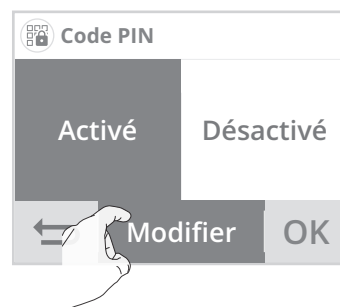

2- Le code pré-enregistré est 0000. Entrez 0000 pour l'initialiser puis, pour le modifier, entrez les 4 chiffres de votre choix en les sélectionnant directement sur l'écran. Appuyez sur **OK** pour valider le nouveau code PIN et retourner au menu réglages avancés.



Note : si vous vous êtes trompé dans le code, appuyez sur  pour effacer.

Les réglages verrouillés sont alors identifiés à l'aide d'un petit cadenas  sur le bouton d'accès.

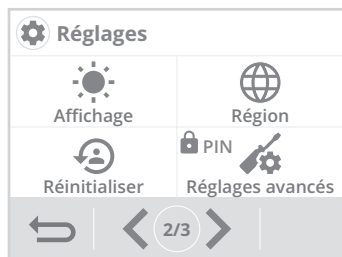

Le code PIN vous sera systématiquement demandé pour accéder aux réglages verrouillés.

RÉINITIALISATION DES RÉGLAGES EXPERTS

1- Appuyez sur Réinit. régl. Experts. La liste des réglages usine applicables apparaît à l'écran.

2- Appuyez sur la touche Réinitialiser .

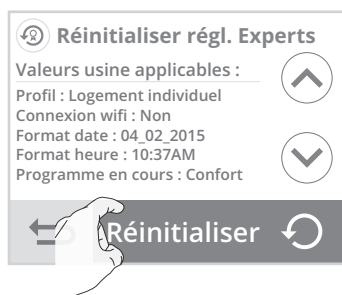

3- Appuyez sur la touche Oui pour confirmer la réinitialisation et revenir automatiquement au menu Réglages experts.

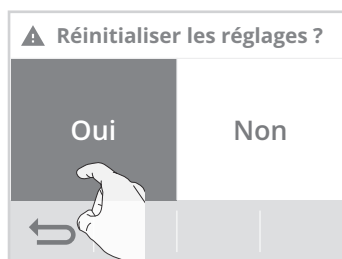

DÉLESTAGE ET COUPURE D'ALIMENTATION

DÉLESTAGE PAR FIL PILOTE UNIQUEMENT

Un gestionnaire d'énergie ou un délesteur évite en cas de surconsommation un déclenchement du disjoncteur général (exemple : fonctionnement simultané de vos différents appareils électroménagers et autres).

Cela vous permet de réduire la puissance souscrite et donc d'optimiser votre abonnement avec votre fournisseur d'énergie.

Les appareils de chauffage MARINIÈRE ENERGIE sont conçus pour fonctionner avec les systèmes de **délestage par fil pilote uniquement**.

Les ordres envoyés par le fil pilote sont exécutés par l'électronique de gestion de l'appareil qui appliquera la consigne correspondant à l'ordre envoyé. L'ordre Arrêt (veille) correspond au délestage, à réception de cet ordre, l'appareil passe en "Veille du chauffage" et revient ensuite au mode initial.

AUTRE TYPE DE COMMANDE À DISTANCE PAR COUPURE D'ALIMENTATION



Important : L'alimentation du produit ne devrait être interrompue qu'en cas d'intervention sur l'installation électrique. La fonction délestage ne doit pas être réalisée par un système additionnel de coupure mécanisée (contacteur,...) de l'alimentation. Contrairement à la commande par fil pilote, le délestage

par coupure mécanisée fréquente de l'alimentation peut provoquer une dégradation de l'appareil, selon la qualité des éléments de commutation employés. Ce type de détérioration ne serait pas pris en charge par la garantie du fabricant.

Si des mises à l'arrêt ou en veille à distance doivent être opérées de manière fréquente, il est impératif d'utiliser le fil pilote (voir paragraphe précédent Délestage par fil pilote uniquement).

EN CAS DE COUPURE DE COURANT, RÉSERVE DE MARCHÉ

- L'appareil redémarre tout seul, et vous n'avez rien à faire. L'ensemble des paramètres de réglage ainsi que l'horloge sont sauvegardés. Au retour du courant, l'appareil retrouvera tous les réglages effectués avant l'interruption (température de consigne, mode de fonctionnement, programmes, etc) et la valeur de l'horloge. Il redémarrera dans le mode qui était actif avant l'interruption.

- Pour les coupures supérieures à 3 jours, vérifiez la mise à l'heure. Tous les autres réglages effectués sont automatiquement sauvegardés et ce, de façon permanente.

? QUE FAIRE EN CAS DE PROBLÈMES

AIDE AU DIAGNOSTIC

• Connexion au réseau Wifi

Lorsque la connexion de l'appareil à votre réseau wifi a rencontré une anomalie, un message d'erreur apparaît sur l'écran.

Ce message indique que l'appareil n'arrive pas à se connecter au réseau wifi.

Vous vous êtes peut être trompé en entrant les chiffres de votre clé wifi dans l'appareil.

Vérifiez que votre appareil et votre box internet sont branchés et allumés.

- Appuyez sur Réessayer pour relancer la procédure d'appairage wifi et suivez les instructions qui apparaissent à l'écran.

- Appuyez sur OK pour supprimer le message d'erreur et revenir à l'écran principal : l'appareil n'est pas connecté au wifi.

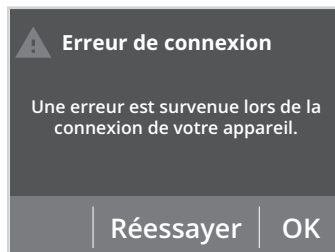

• Mise à jour du logiciel de l'appareil

Nous procédons périodiquement à des mises à jour logicielles pour optimiser les performances de votre appareil. Lorsqu'une mise à jour logicielle est disponible en téléchargement, une notification apparaît sur l'écran et l'appareil la télécharge automatiquement. Vous n'avez rien à faire, juste patienter quelques minutes. Lors de la mise à jour, l'ensemble de vos réglages sont

préservés. Lorsque la mise à jour est terminée, une notification apparaît sur l'écran. Appuyez sur OK, l'appareil revient automatiquement dans le mode de fonctionnement d'origine (mode actif avant la mise à jour logiciel).

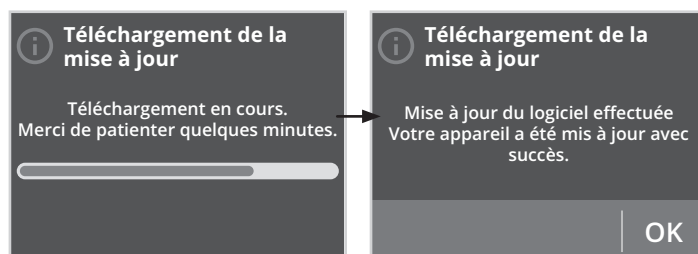

Lorsque la mise à jour du logiciel a rencontré une anomalie, un message d'erreur apparaît sur l'écran. Ce message indique que le serveur de mise à jour rencontre des difficultés à communiquer avec votre appareil. Le processus de mise à jour a pu être interrompu car vous avez redémarré accidentellement votre appareil ou que vous l'avez déconnecté de votre réseau Wifi.

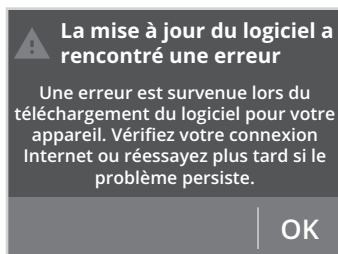

Vérifiez que votre appareil est branché, allumé et qu'il est bien connecté à votre réseau wifi (le symbole doit être affiché dans le bandeau supérieur de l'écran).

● Corps de chauffe

L'appareil ne chauffe pas :

- Vérifiez la position du disjoncteur/fusible de protection de l'alimentation sur votre tableau électrique.
- Vérifiez le mode de fonctionnement actif (voir page 11), vous pouvez être en "Veille du chauffage" ou en mode Auto avec un ordre arrêt imposé par le gestionnaire d'énergie (voir page 17).
- Vérifiez la température de la pièce à l'aide d'un thermomètre : si elle est élevée, l'appareil a atteint la température de consigne souhaitée, il est donc normal qu'il ne chauffe plus.
- Coupez l'alimentation du produit pendant 5 secondes en actionnant le disjoncteur du circuit d'alimentation au tableau électrique.

La température ambiante n'est pas suffisante l'appareil ne chauffe pas assez :

- Vérifiez le mode de fonctionnement actif (voir page 11) vous pouvez être en mode Éco, Hors-gel, en fonction Veille du chauffage ou en mode Auto avec un abaissement imposé par la programmation intégrée ou le gestionnaire d'énergie. Passez en mode Confort permanent.
- Vérifiez la consigne de température active et augmentez la si besoin (voir page 12).
- Vérifiez le réglage de la limite de température de consigne (voir page 21).
- Si le problème persiste, vérifiez le dimensionnement du radiateur par rapport à la dimension et à l'isolation de la pièce.

L'appareil chauffe en permanence et est très chaud en surface.

- Vérifiez que l'appareil ne soit pas influencé par un courant d'air.
- Vérifiez que la température de consigne n'ait pas été modifiée.
- En fonctionnement, il est normal que la surface de l'appareil soit chaude, la température maximale de surface étant limitée.
- Si le problème persiste, vérifiez le dimensionnement du radiateur par rapport à la dimension et à l'isolation de la pièce.

Plusieurs situations peuvent générer un léger claquement métallique.

- L'appareil est fixé sur une paroi irrégulière
- L'appareil est fixé sur une paroi non isolée.
- L'appareil est dans un courant d'air froid.
- L'appareil est mal positionné dans les pattes de fixation.
- Mise en chauffe ou changement brutal de température.

Important : le déclenchement du limiteur thermique interne suite à un recouvrement de l'appareil n'est pas couvert par la garantie.

● Régulation

La température ambiante est inférieure à la température de consigne :

- Vérifiez la programmation. Vous êtes peut-être dans une période Éco programmée.
- Vérifiez que l'heure indiquée corresponde à l'heure courante.
- Sinon, coupez l'alimentation du produit pendant 5 secondes en actionnant le disjoncteur du circuit d'alimentation au tableau électrique puis réenclenchez.

La température ambiante mesurée par un thermomètre ne correspond pas à la température de consigne après plusieurs heures.

- Un décalage est toujours possible, vous pouvez affiner le réglage de l'appareil (voir page 22).

L'appareil ne chauffe plus alors que le témoin de chauffe est allumé :

- Le témoin de chauffe est allumé sur l'écran, l'appareil reste froid, contactez votre revendeur.

L'appareil ne procède pas automatiquement à un abaissement de la température en période d'absence :

- Vérifiez que la détection de présence/d'absence est bien activée (voir page 20).
- Vérifiez qu'un élément de la pièce ne perturbe pas le fonctionnement de la

détection de présence/d'absence (voir page 4 et 16).

Après une chute de température consécutive à l'ouverture d'une fenêtre, l'appareil ne passe pas en mode Hors-gel :

- Vérifiez que le mode automatique de la détection d'ouverture de fenêtre est bien activé (voir page 21).
- Vérifiez l'emplacement de votre radiateur (voir page 15).
- Vérifiez que l'écart de température entre l'air de la pièce et l'air de l'extérieur est significatif.

L'appareil passe automatiquement en mode Éco ou Hors-gel en votre présence et fenêtres fermées :

- Si l'appareil est relié à une centrale de programmation par fil pilote, vérifiez la programmation de la centrale.
- Désactivez le mode automatique de détection d'ouverture de fenêtre (voir page 21).
- Désactivez la détection de présence/d'absence (voir page 20).

L'appareil est en auto-programmation et vous observez un décalage entre le mode actif Confort ou Éco et votre besoin :

- L'auto-programmation est basée sur l'apprentissage de votre rythme de vie, le radiateur définit donc le programme futur en fonction de différents paramètres appris précédemment. Si votre rythme de vie est très irrégulier, par exemple chaque semaine est différente, il est impossible de connaître à l'avance votre besoin. L'auto-programmation comme la programmation hebdomadaire et journalière ne pourront jamais convenir pleinement. Dans ce cas, il est conseillé d'utiliser uniquement la détection de présence/d'absence et programmer votre appareil en Confort permanent (voir pages 15 et 20).
- La fonction d'optimisation peut générer de légers décalages pour garantir le niveau de confort au bon moment ou pour faire des économies d'énergie en anticipant légèrement un passage en Éco.
- Vérifiez que le détecteur de présence/d'absence ne soit pas perturbé ni obturé par une source externe (voir page 16).

L'appareil est en auto-programmation mais aucune période n'est programmée (l'inscription ECO est affichée sur l'écran) :

- Vérifiez que le détecteur de présence/d'absence ne soit pas perturbé ni obturé par une source externe (voir page 16).

L'appareil est en auto-programmation mais la température ambiante n'est pas suffisante en début de période Confort :

- Vérifiez le niveau d'abaissement Éco (voir page 12) :
 - S'il est en dessous de -3.5°C, par exemple -5°C, l'écart entre la température de consigne Confort et Éco est trop important, ce qui explique la différence de température perçue en début de période Confort. Il est donc conseillé de le régler à sa valeur initiale -3.5°C.
 - Si le niveau d'abaissement Éco est égal à -3.5°C, réglez-le à -2°C pour réduire l'écart entre la température de consigne Confort et Éco.

L'appareil est en mode Auto, piloté à distance par un gestionnaire d'énergie ou programmeur mais les ordres de programmation ne sont pas exécutés par l'appareil :

- Vérifiez que le gestionnaire d'énergie ou le programmeur est en bon état de marche, vous reporter à sa notice d'utilisation.
- Changez les piles du gestionnaire d'énergie ou du programmeur si celui-ci en comporte.

Aucun symbole n'apparaît sur l'afficheur.

- Vérifiez la position du disjoncteur/fusible de protection de l'alimentation sur votre tableau électrique.

Vous souhaitez augmenter ou diminuer la température de consigne mais l'appui sur une touche du clavier est sans effet.

- Si le symbole cadenas est affiché, le verrouillage clavier est activé. Déverrouillez le clavier comme indiqué dans la notice, paragraphe sécurité enfants (voir page 13).
- Vérifiez le code PIN de verrouillage et la limitation de la température de consigne Confort (voir pages 21 et 22).

Vous vous êtes trompés dans le paramétrage des réglages avancés :

- Retournez simplement au paramétrage usine comme expliqué, paragraphe "Retour aux réglages usine" (voir pages 20 et 23). Ceci effacera les éventuels programmes que vous auriez implémentés.

Si le problème persiste, contactez votre revendeur.

ENTRETIEN

Avant toute action d'entretien, activez la fonction Veille du chauffage par appui sur la touche  et attendez que l'appareil soit froid.

L'appareil peut être nettoyé avec un chiffon humide ; **ne jamais utiliser de produits abrasifs et de solvants.**

ÉTIQUETTE PRODUIT

L'étiquette produit est la carte d'identité de votre appareil. Elle contient tous les renseignements nécessaires à sa traçabilité dans le temps.

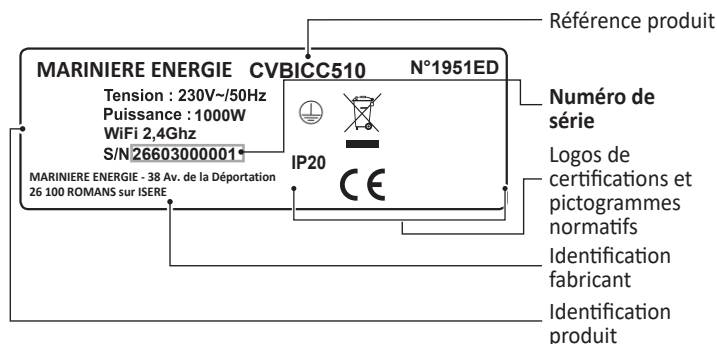
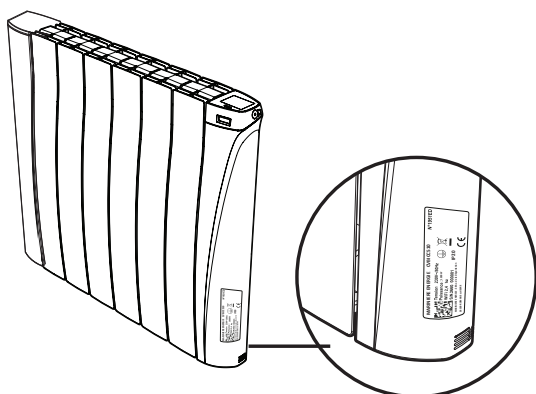

Important : le numéro de série permet au fabricant d'identifier votre appareil. Si vous contactez votre installateur au sujet du produit que vous venez d'acquérir, munissez vous préalablement des références de votre radiateur. **Veillez à conserver la notice même après l'installation du produit.**

CARACTÉRISTIQUES DIMENSIONNELLES

Modèle CONFORT Plus Galbé



Références	Puissances (W)	Largeurs (mm)	Hauteurs (mm)	Prof. (mm)	Nombre d'éléments
CVBICC510	1000	625	580	80/96	6
CVBICC515	1500	870	580	80/96	9
CVBICC520	2000	1030	580	80/96	11

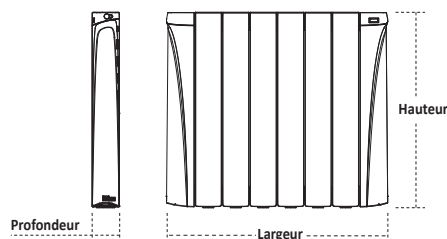

* Pour obtenir la profondeur de CONFORT Plus galbé posé ajouter 30 mm à la valeur de leur profondeur.

CARACTÉRISTIQUES TECHNIQUES

Caractéristiques générales :

- Tension de service : 230V +/-10 % AC 50Hz.
- Fréquence radio : WIFI 802.11 b/g/n 2,4 Ghz.
- Puissance radio transmise maximum : <15dbm.
- Consommation en veille du chauffage : <2W.
- Régulation électronique proportionnelle intégrale, à enclenchement par triac.
- Sécurité thermique : Les radiateurs sont équipés d'un dispositif protégeant l'appareil contre toute surchauffe.

Environnement :

- Sécurité : Classe I, IP20.
- Température stockage : -20°C à +70°C.

Fonctions :

- Plage de réglage de la température de consigne Confort de +7°C à +30°C.
- Sauvegarde des réglages utilisateurs en cas de coupure secteur.
- Programmation : auto-programmation affectation d'un profil Confort / Éco pour chaque jour de la semaine.
- 7 profils de programmation.
- Fil pilote 6 ordres.

Déclaration de conformité :

Nous déclarons sous notre seule responsabilité que les produits présentés dans cette notice satisfont à toutes les exigences essentielles des directives et normes suivantes :

- RED 2014/53/UE :
 - Article 3.1a (Sécurité) : EN60335-1 / EN60335-2-30 / EN62233 ;
 - Article 3.1b (CEM) : ETSI EN301489-1 / ETSI EN301489-17 ;
 - Article 3.2 (RF) : ETSI EN300328-1 ;
- ERP 2009/125/CE ;
- Règlement 2015/1188/UE ;
- ROHS 2011/65/UE : EN50581.



Le symbole,  apposé sur le produit, indique l'obligation de le retourner, en fin de vie, à un point de collecte spécialisé, conformément à la directive DEEE 2012/19/UE. En cas de remplacement, vous pouvez également le retourner à votre distributeur. En effet, ce produit n'est pas un déchet ménager ordinaire. Gérer ainsi la fin de vie, nous permet de préserver notre environnement, de limiter l'utilisation des ressources naturelles.

EXIGENCES D'INFORMATIONS APPLICABLES AUX DISPOSITIFS DE CHAUFFAGE DÉCENTRALISÉS ÉLECTRIQUES

Caractéristique	Symbole	Valeur			Unité
Puissance thermique					
Puissance thermique nominale	P_{nom}	1000W	1500W	2000W	kW
		1.0	1.5	2.0	
Puissance thermique minimale (indicative)	P_{min}	1000W	1500W	2000W	kW
		1.0	1.5	2.0	
Puissance thermique maximale continue	$P_{max,c}$	1000W	1500W	2000W	kW
		1.0	1.5	2.0	
Consommation d'électricité auxiliaire					
À la puissance thermique nominale	$e_{l,max}$	Néant			kW
À la puissance thermique minimale	$e_{l,min}$	Néant			kW
En mode veille	e_{lsb}	0			kW
Caractéristique					Unité
Type d'apport de chaleur, pour les dispositifs de chauffage décentralisés électriques à accumulation uniquement					
Contrôle thermique manuel de la charge avec thermostat intégré					NON
Contrôle thermique manuel de la charge avec réception d'informations sur la température de la pièce et/ou extérieure					NON
Contrôle thermique électronique de la charge avec réception d'informations sur la température de la pièce et/ou extérieure					OUI
Puissance thermique réglable par ventilateur					NON
Type de contrôle de la puissance thermique/de la température de la pièce					
Contrôle de la puissance thermique à un palier, pas de contrôle de la température de la pièce					NON
Contrôle à deux ou plusieurs paliers manuels, pas de contrôle de la température de la pièce					NON
Contrôle de la température de la pièce avec thermostat mécanique					NON
Contrôle électronique de la température de la pièce					NON
Contrôle électronique de la température de la pièce et programmateur journalier					NON
Contrôle électronique de la température de la pièce et programmateur hebdomadaire					OUI
Autres options de contrôle					
Contrôle de la température de la pièce, avec détecteur de présence					OUI
Contrôle de la température de la pièce, avec détecteur de fenêtre ouverte					OUI
Option contrôle à distance					OUI
Contrôle adaptatif de l'activation					OUI
Limitation de la durée d'activation					NON
Capteur à globe noir					NON
Coordonnées de contact					
MARINIÈRE ÉNERGIE - 38 Avenue de la Déportation - 26100 ROMANS sur ISÈRE					

GARANTIE LÉGALE (EXTRAIT DES CONDITIONS GÉNÉRALES DE VENTE)

Article 6 – Garantie :

6.1. Garantie des vices apparents - Principe : Nos produits doivent être vérifiés par le client à leur livraison. Toute réclamation, réserve ou contestation relative aux manquants et vices apparents, doit être effectuée dans les conditions fixées dans les présentes CGV.

En cas de défauts apparents, les pièces défectueuses sont remplacées par nos soins, sous réserve de vérification des défauts allégués.

Nous ne sommes pas tenus responsables des manquements ou défauts apparents dont l'acheteur aurait eu connaissance avant la conclusion du contrat de vente.

Le client devra fournir toute justification quant à la réalité des défauts constatés (dossier, photographies, etc...), notre société se réservant le droit de procéder, directement ou indirectement, à toute constatation et vérification notamment sur place.

La dénonciation des manquants ou défauts apparents au moment de la livraison, et révélés après la réception des produits, devra être formulée par le client par écrit dans un délai de 24 heures suivant la date à laquelle il aura découvert le manquant ou le défaut. Aucune dénonciation ne sera prise en compte si elle intervient plus de 8 jours francs à compter de la livraison des produits.

Après l'expiration de ce délai, le client ne pourra plus invoquer la non-conformité des produits pour défauts apparents ou manquants, ni opposer celle-ci en demande reconventionnelle pour se défendre à l'occasion d'une action en recouvrement de créances engagée par notre société.

6.2. Garantie des vices cachés : Notre société garantit ses produits contre les vices cachés existants au jour de la délivrance des produits, conformément à la loi dans les conditions suivantes.

Notre garantie ne s'applique qu'aux produits qui sont devenus régulièrement la propriété de l'acheteur. Elle ne s'applique qu'aux produits entièrement fabriqués par notre société.

Notre garantie concerne les vices cachés. Nos clients étant des professionnels, le vice caché s'entend d'un défaut réhibitoire de construction du produit rendant ce dernier impropre à son usage et non susceptible d'être décelé par l'acheteur avant son utilisation. Par "impropre à son usage", il faut entendre que le vice empêche le matériel de fonctionner.

Ainsi, la conception du produit n'est pas concernée par la garantie des vices cachés : nos clients sont réputés avoir reçu toutes les informations techniques relatives à nos produits. Nous ne couvrons pas les dysfonctionnements, les dommages et les usures résultant d'une adaptation ou d'un montage particulier ou anormal ou non, de nos produits.

De même, l'allégation d'un dysfonctionnement ponctuel ou variable, d'un manque de confort, d'une insatisfaction sur le résultat obtenu, d'un défaut esthétique, notamment, ne sont pas concernés par la garantie des vices cachés.

Le défaut n'est pas caché si, bien qu'inconnu de l'acheteur de bonne foi, il pouvait être découvert en procédant à des vérifications élémentaires.

Notre garantie se limite au remplacement ou à la réparation des pièces défectueuses. Elle ne donne pas lieu à indemnité.

6.3. Garantie contractuelle : Une garantie spécifique contractuelle pourra être donnée par notre société pour tel matériel. Elle sera alors strictement limitée aux mentions indiquées par nos soins.

6.4. Conditions de mise en jeu des garanties : Toute demande de prise en charge dans le cadre de la garantie doit être faite à l'aide de notre formulaire de demande de retour SAV. Toute réclamation devra être adressée par le Client au service après vente du Fournisseur, sachant qu'aucune réclamation directe de l'utilisateur ne pourra être prise en compte. La demande de garantie sera prise en compte sur présentation de la facture d'achat datée.

Il appartient à l'acheteur qui allègue d'un défaut, quel qu'il soit, d'apporter la preuve de son existence et de son caractère. Un dossier est transmis par l'acheteur à nos services. De même, toute demande de garantie devra être accompagnée de la justification qu'elle n'entre pas dans un de ces cas d'exclusions.

L'acheteur doit donner toute facilité pour procéder au constat de ces vices et pour y remédier. Il doit en outre s'abstenir absolument d'effectuer lui-même ou de faire effectuer par un tiers le remplacement des produits, à défaut, notre garantie ne serait pas due.

La prise en garantie se limite au seul échange ou à la réparation de la partie défectueuse. Si cela s'avère indispensable et après expertise des Services Techniques du Fournisseur, le remplacement de l'appareil complet sera effectué à titre de mesure provisoire. Cette mesure de remplacement prise à titre provisoire n'est en aucun cas une reconnaissance de responsabilité de notre part.

En cas de remplacement de la pièce défectueuse ou de l'appareil complet, les frais de dépose et de pose sont exclus de la garantie.

En cas de remplacement immédiat par mesure provisoire, le matériel défectueux devra parvenir à nos services dans les 15 jours calendaires du remplacement. A défaut, le matériel remplacé sera facturé.

Tout retour sera effectué dans un emballage adéquat, le matériel correctement calé. Les frais de retour sont à la charge de MARINIÈRE ENERGIE. Aucun retour de pièce n'est accepté s'il n'a pas fait l'objet d'un accord préalable de notre SAV. Le client recevra une analyse de notre SAV en cas de conclusion de ce dernier à un retour non justifié.

La mise en jeu de la garantie exclut toute indemnité à titre de dommages et intérêts. L'installateur doit être assuré contre tous dégâts éventuels.

Par ailleurs, notre garantie cesse de plein droit dès lors que notre client ne nous a pas avertis du vice allégué dans un délai de 30 jours francs à partir des faits invoqués pour

mise en jeu de notre garantie. Il lui incombe d'apporter la preuve des dates invoquées.

6.5. Exclusion spécifique à la garantie des défauts apparents : Les défauts et détériorations des produits livrés consécutifs à des conditions de transport, de stockage et/ou de conservation chez le client, notamment en cas d'un accident de quelque nature que ce soit, ne pourront ouvrir droit à la garantie due par notre société.

La garantie n'est pas due sur un matériel déjà revendu par notre acheteur.

6.6. Exclusions générales pour l'ensemble des garanties : Toute garantie quelle qu'elle soit est exclue dès lors qu'il a été fait usage de nos produits dans des conditions d'utilisation ou de performances non prévues ou sortant d'un usage normal.

Les garanties ne s'appliquent pas si les conditions suivantes n'ont pas été respectées, à savoir notamment :

- stockage à l'abri de l'humidité et des intempéries.
 - mise en œuvre et installation selon les règles de l'art
 - utilisation en courant domestique 230 V.
 - utilisation conforme aux notices d'installation et d'utilisation du Fournisseur.
- Les garanties ne s'appliquent pas aux dégradations éventuelles qui sont la conséquence d'une surtension ou d'autres anomalies des circuits d'alimentation et de distribution.

Les garanties s'appliquent aux défauts de corrosion seulement si ces appareils sont utilisés conformément aux conditions habituelles de l'habitat individuel ou tertiaire ; notamment ils ne doivent pas être :

- soumis à une humidité ambiante intensive et permanente (piscines, etc) ;
- nettoyés à l'aide de produits acides pouvant altérer leurs propriétés.

L'évolution d'une nuance de teinte avec le temps est un phénomène normal et ne peut donner lieu à un recours en garantie.

Les garanties ne jouent pas si l'acquéreur ne peut justifier du complet règlement des fournitures et ou si les instructions d'installation et d'utilisation fournies par le vendeur n'ont pas été respectées et plus généralement si les dégâts évoqués résultent du fait de l'acheteur ou de ses préposés, de la force majeure ou d'un cas fortuit. Les garanties ne s'appliquent pas en cas de vice provenant soit de composants fournis par l'acheteur, soit d'une conception imposée par l'acheteur sans que le vendeur n'ait participé à cette conception du produit final, soit si le produit ne répond pas à des objectifs définis par le client et dont le vendeur n'aurait pas été informé.

Tout point non mentionné par écrit dans la commande n'est pas garanti. Sont également exclues de la garantie toutes les détériorations dues à l'usure normale.

Les garanties ne s'appliquent qu'aux produits commercialisés en série, hors prototype et échantillon.

6.8. Durée de garantie :

- Sur les radiateurs électriques : une garantie de 10 ans à compter de la délivrance de l'appareil lorsqu'il s'agit d'un défaut de conformité,

- Sur les pièces détachées : 2 ans à compter de l'échange.

La garantie pour vices cachés est donnée pour une durée de 30 mois à compter de la livraison.

Les pièces détachées indispensables à l'utilisation de l'appareil ou équivalentes restent disponibles pendant 5 ans à compter de la date de fabrication de l'appareil. Les interventions au titre de la garantie ne sauraient avoir pour effet de prolonger la durée de celle-ci.



38, Avenue de la Déportation
26100 ROMANS sur ISERE
Tél/SAV: +33 (0)4 75 05 41 89

